

# HITACHI

Model  
Modèle  
Modelo

## DH 38YE2

Rotary Hammer  
Marteau rotatif  
Martillo perforador

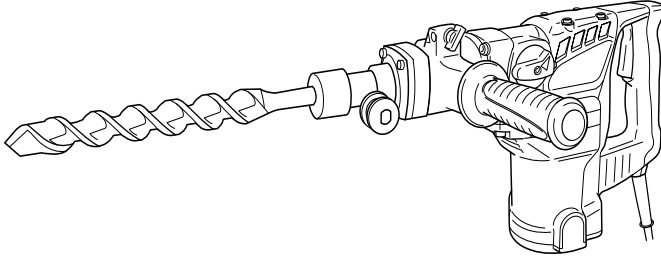

## SAFETY INSTRUCTIONS AND INSTRUCTION MANUAL

### ⚠ WARNING

**IMPROPER OR UNSAFE** use of this power tool can result in death or serious bodily injury!

This manual contains important information about product safety. Please read and understand this manual **BEFORE** operating the power tool. Please keep this manual available for other users and owners before they use the power tool. This manual should be stored in safe place.

## INSTRUCTIONS DE SECURITE ET MODE D'EMPLOI

### ⚠ AVERTISSEMENT

Une utilisation **INCORRECTE OU DANGEREUSE** de cet outil motorisé peut entraîner la mort ou de sérieuses blessures corporelles!

Ce mode d'emploi contient d'importantes informations à propos de la sécurité de ce produit. Prière de lire et de comprendre ce mode d'emploi **AVANT** d'utiliser l'outil motorisé. Garder ce mode d'emploi à la disponibilité des autres utilisateurs et propriétaires avant qu'ils utilisent l'outil motorisé. Ce mode d'emploi doit être conservé dans un endroit sûr.

## INSTRUCCIONES DE SEGURIDAD Y MANUAL DE INSTRUCCIONES

### ⚠ ADVERTENCIA

¡La utilización **INAPROPIADA O PELIGROSA** de esta herramienta eléctrica puede resultar en lesiones de gravedad o la muerte!

Este manual contiene información importante sobre la seguridad del producto. Lea y comprenda este manual **ANTES** de utilizar la herramienta eléctrica. Guarde este manual para que puedan leerlo otras personas antes de utilizar la herramienta eléctrica. Este manual debe ser guardado en un lugar seguro.



DOUBLE INSULATION  
DOUBLE ISOLATION  
AISLAMIENTO DOBLE

**Hitachi Koki**

# CONTENTS

English	Page		Page
IMPORTANT SAFETY INFORMATION .....	3	<b>ASSEMBLY AND OPERATION</b> .....	7
MEANINGS OF SIGNAL WORDS .....	3	APPLICATIONS .....	7
<b>SAFETY</b> .....	3	PRIOR TO OPERATION .....	7
GENERAL POWER TOOL SAFETY WARNINGS ....	3	HOW TO USE .....	8
ROTARY HAMMER SAFETY WARNINGS .....	4	HOW TO USE THE CORE BIT .....	9
SYMBOLS .....	5	<b>MAINTENANCE AND INSPECTION</b> .....	11
DOUBLE INSULATION FOR SAFER OPERATION ....	5	<b>ACCESSORIES</b> .....	12
<b>FUNCTIONAL DESCRIPTION</b> .....	6	STANDARD ACCESSORIES .....	12
NAME OF PARTS .....	6	OPTIONAL ACCESSORIES .....	12
SPECIFICATIONS .....	7	<b>PARTS LIST</b> .....	38

# TABLE DES MATIERES

Français	Page		Page
INFORMATIONS IMPORTANTES	14	<b>ASSEMBLAGE ET FONCTIONNEMENT</b> .....	19
DE SÉCURITÉ .....	14	APPLICATIONS .....	19
SIGNIFICATION DES MOTS	14	AVANT L'UTILISATION .....	19
D'AVERTISSEMENT .....	14	UTILISATION .....	19
<b>SECURITE</b> .....	14	COMMENT UTILISER LA COURONNE .....	21
AVERTISSEMENTS DE SÉCURITÉ GÉNÉRAUX	14	<b>ENTRETIEN ET INSPECTION</b> .....	22
CONCERNANT LES OUTILS ÉLECTRIQUES ...	14	<b>ACCESSOIRES</b> .....	24
AVERTISSEMENTS DE SÉCURITÉ DU MARTEAU	16	ACCESSOIRES STANDARD .....	24
ROTATIF .....	16	ACCESSOIRES SUR OPTION .....	24
SYMBOLES .....	17	<b>LISTA DES PIÈCES</b> .....	38
DOUBLE ISOLATION POUR UN	17		
FONCTIONNEMENT PLUS SUR .....	17		
<b>DESCRIPTION FONCTIONNELLE</b> .....	18		
NOM DES PARTIES .....	18		
SPECIFICATIONS .....	18		

# ÍNDICE

Español	Página		Página
INFORMACIÓN IMPORTANTE SOBRE	26	<b>MONTAJE Y OPERACIÓN</b> .....	31
SEGURIDAD .....	26	APLICACIONES .....	31
SIGNIFICADO DE LAS PALABRAS DE	26	ANTES DE LA OPERACIÓN .....	31
SEÑALIZACIÓN .....	26	MODO DE UTILIZACIÓN .....	31
<b>SEGURIDAD</b> .....	26	MODO DE USAR LA BARRENA TUBULAR .....	33
ADVERTENCIAS DE SEGURIDAD GENERAL DE LA	26	<b>MANTENIMIENTO E INSPECCIÓN</b> .....	34
HERRAMIENTA ELÉCTRICA .....	26	<b>ACCESORIOS</b> .....	36
ADVERTENCIAS DE SEGURIDAD DEL MARTILLO	28	ACCESORIOS ESTÁNDAR .....	36
PERFORADOR .....	28	ACCESORIOS OPCIONALES .....	36
SÍMBOLOS .....	29	<b>LISTA DE PIEZAS</b> .....	38
AISLAMIENTO DOBLE PARA OFRECER UNA	29		
OPERACIÓN MÁS SEGURA .....	29		
<b>DESCRIPCIÓN FUNCIONAL</b> .....	30		
NOMENCLATURA .....	30		
ESPECIFICACIONES .....	30		

## IMPORTANT SAFETY INFORMATION

Read and understand all of the safety precautions, warnings and operating instructions in the Instruction Manual before operating or maintaining this power tool.

Most accidents that result from power tool operation and maintenance are caused by the failure to observe basic safety rules or precautions. An accident can often be avoided by recognizing a potentially hazardous situation before it occurs, and by observing appropriate safety procedures.

Basic safety precautions are outlined in the "SAFETY" section of this Instruction Manual and in the sections which contain the operation and maintenance instructions.

Hazards that must be avoided to prevent bodily injury or machine damage are identified by WARNINGS on the power tool and in this Instruction Manual.

**NEVER** use this power tool in a manner that has not been specifically recommended by HITACHI.

## MEANINGS OF SIGNAL WORDS

**WARNING** indicates a potentially hazardous situations which, if ignored, could result in death or serious injury.

**CAUTION** indicates a potentially hazardous situations which, if not avoided, may result in minor or moderate injury, or may cause machine damage.

**NOTE** emphasizes essential information.

# SAFETY

## GENERAL POWER TOOL SAFETY WARNINGS

### WARNING:

**Read all safety warnings and instructions.**

Failure to follow the warnings and instructions may result in electric shock, fire and/or serious injury.

**Save all warnings and instructions for future reference.**

The term "power tool" in the warnings refers to your mains-operated (corded) power tool or battery-operated (cordless) power tool.

- 1) **Work area safety**
  - a) **Keep work area clean and well lit.**  
Cluttered or dark areas invite accidents.
  - b) **Do not operate power tools in explosive atmospheres, such as in the presence of flammable liquids, gases or dust.**  
Power tools create sparks which may ignite the dust of fumes.
  - c) **Keep children and bystanders away while operating a power tool.**  
Distractions can cause you to lose control.
- 2) **Electrical safety**
  - a) **Power tool plugs must match the outlet. Never modify the plug in any way. Do not use any adapter plugs with earthed (grounded) power tools.**  
Unmodified plugs and matching outlets will reduce risk of electric shock.
  - b) **Avoid body contact with earthed or grounded surfaces such as pipes, radiators, ranges and refrigerators.**  
There is an increased risk of electric shock if your body is earthed or grounded.
  - c) **Do not expose power tools to rain or wet conditions.**  
Water entering a power tool will increase the risk of electric shock.
  - d) **Do not abuse the cord. Never use the cord for carrying, pulling or unplugging the power tool. Keep cord away from heat, oil, sharp edges or moving parts.**  
Damaged or entangled cords increase the risk of electric shock.
  - e) **When operating a power tool outdoors, use an extension cord suitable for outdoor use.**  
Use of a cord suitable for outdoor use reduces the risk of electric shock.
  - f) **If operating a power tool in a damp location is unavoidable, use a residual current device (RCD) protected supply.**  
Use of an RCD reduces the risk of electric shock.
- 3) **Personal safety**
  - a) **Stay alert, watch what you are doing and use common sense when operating a power tool. Do not use a power tool while you are tired or under the influence of drugs, alcohol or medication.**

A moment of inattention while operating power tools may result in serious personal injury.

- b) **Use personal protective equipment. Always wear eye protection.**

Protective equipment such as dust mask, non-skid safety shoes, hard hat, or hearing protection used for appropriate conditions will reduce personal injuries.

- c) **Prevent unintentional starting. Ensure the switch is in the off-position before connecting to power source and/or battery pack, picking up or carrying the tool.**

Carrying power tools with your finger on the switch or energising power tools that have the switch on invites accidents.

- d) **Remove any adjusting key or wrench before turning the power tool on.**

A wrench or a key left attached to a rotating part of the power tool may result in personal injury.

- e) **Do not overreach. Keep proper footing and balance at all times.**

This enables better control of the power tool in unexpected situations.

- f) **Dress properly. Do not wear loose clothing or jewellery. Keep your hair, clothing and gloves away from moving parts.**

Loose clothes, jewellery or long hair can be caught in moving parts.

- g) **If devices are provided for the connection of dust extraction and collection facilities, ensure these are connected and properly used.**

Use of dust collection can reduce dust-related hazards.

- 4) **Power tool use and care**

- a) **Do not force the power tool. Use the correct power tool for your application.**

The correct power tool will do the job better and safer at the rate for which it was designed.

- b) **Do not use the power tool if the switch does not turn it on and off.**

Any power tool that cannot be controlled with the switch is dangerous and must be repaired.

- c) **Disconnect the plug from the power source and/or the battery pack from the power tool before making any adjustments, changing accessories, or storing power tools.**

Such preventive safety measures reduce the risk of starting the power tool accidentally.

- d) **Store idle power tools out of the reach of children and do not allow persons unfamiliar with the power tool or these instructions to operate the power tool.**

Power tools are dangerous in the hands of untrained users.

- e) **Maintain power tools. Check for misalignment or binding of moving parts, breakage of parts and any other condition that may affect the power tool's operation.**

**If damaged, have the power tool repaired before use.**

Many accidents are caused by poorly maintained power tools.

- f) **Keep cutting tools sharp and clean.**

Properly maintained cutting tools with sharp cutting edges are less likely to bind and are easier to control.

- g) **Use the power tool, accessories and tool bits etc. in accordance with these instructions, taking into account the working conditions and the work to be performed.**

Use of the power tool for operations different from those intended could result in a hazardous situation.

- 5) **Service**

- a) **Have your power tool serviced by a qualified repair person using only identical replacement parts.**

This will ensure that the safety of the power tool is maintained.

## ROTARY HAMMER SAFETY WARNINGS

- 1. **Wear ear protectors.**



Exposure to noise can cause hearing loss.

- 2. **Use auxiliary handles, if supplied with the tool.**  
Loss of control can cause personal injury.
- 3. **Hold power tools by insulated gripping surfaces, when performing an operation where the cutting tool may contact hidden wiring or its own cord.**  
Cutting accessory contacting a "live" wire may make exposed metal parts of the power tool "live" and could give the operator an electric shock.
- 4. **NEVER** touch the tool bit with bare hands after operation.
- 5. **NEVER** wear gloves made from materials likely to roll up such as cotton, wool, cloth or string, etc.
- 6. **ALWAYS** attach the side handle and securely grip the Rotary Hammer.
- 7. **NEVER touch moving parts.**  
**NEVER** place your hands, fingers or other body parts near the tool's moving parts.
- 8. **NEVER operate without all guards in place.**  
**NEVER** operate this tool without all guards or safety features in place and in proper working order. If maintenance or servicing requires the removal of a guard or safety feature, be sure to replace the guard or safety feature before resuming operation of the tool.
- 9. **Use right tool.**  
Don't force small tool or attachment to do the job of a heavy-duty tool.  
Don't use tool for purpose not intended – for

example— don't use circular saw for cutting tree limbs or logs.

**10. NEVER use a power tool for applications other than those specified.**

NEVER use a power tool for applications other than those specified in the Instruction Manual.

**11. Handle tool correctly.**

Operate the tool according to the instructions provided herein. Do not drop or throw the tool. NEVER allow the tool to be operated by children, individuals unfamiliar with its operation or unauthorized personnel.

**12. Keep all screws, bolts and covers tightly in place.**

Keep all screws, bolts, and plates tightly mounted. Check their condition periodically.

**13. Do not use power tools if the plastic housing or handle is cracked.**

Cracks in the tool's housing or handle can lead to electric shock. Such tools should not be used until repaired.

**14. Blades and accessories must be securely mounted to the tool.**

Prevent potential injuries to yourself or others. Blades, cutting implements and accessories which have been mounted to the tool should be secure and tight.

**15. Keep motor air vent clean.**

The tool's motor air vent must be kept clean so that air can freely flow at all times. Check for dust build-up frequently.

**16. Operate power tools at the rated voltage.**

Operate the power tool at voltages specified on its nameplate.

If using the power tool at a higher voltage than the rated voltage, it will result in abnormally fast motor revolution and may damage the unit and the motor may burn out.

**17. NEVER use a tool which is defective or operating abnormally.**

If the tool appears to be operating unusually, making strange noises, or otherwise appears defective, stop using it immediately and arrange for repairs by a Hitachi authorized service center.

**18. NEVER leave tool running unattended. Turn power off.**

Don't leave tool until it comes to a complete stop.

**19. Carefully handle power tools.**

Should a power tool be dropped or struck against hard materials inadvertently, it may be deformed, cracked, or damaged.

**20. Do not wipe plastic parts with solvent.**

Solvents such as gasoline, thinner benzine, carbon tetrachloride, and alcohol may damage and crack plastic parts. Do not wipe them with such solvents. Wipe plastic parts with a soft cloth lightly dampened with soapy water and dry thoroughly.

**21. ALWAYS** wear eye protection that meets the requirement of the latest revision of ANSI Standard Z87.1.

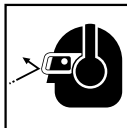

**22. ALWAYS** be careful with buried object such as an underground wiring.

Touching live wiring or electric cable with this tool may result in electric shock.

Confirm before use whether hidden objects are present, such as electric cables within the wall, floor or ceiling.

## SYMBOLS

### Definitions for symbols used on this tool

V .....	volts
Hz .....	hertz
A .....	amperes
no .....	no load speed
W .....	watt
 .....	Class II Construction
---/min .....	revolutions per minute
~ .....	Alternating current

## DOUBLE INSULATION FOR SAFER OPERATION

To ensure safer operation of this power tool, HITACHI has adopted a double insulation design. "Double insulation" means that two physically separated insulation systems have been used to insulate the electrically conductive materials connected to the power supply from the outer frame handled by the operator. Therefore, either the symbol "" or the words "Double insulation" appear on the power tool or on the nameplate.

Although this system has no external grounding, you must still follow the normal electrical safety precautions given in this Instruction Manual, including not using the power tool in wet environments.

To keep the double insulation system effective, follow these precautions:

- Only HITACHI AUTHORIZED SERVICE CENTER should disassemble or assemble this power tool, and only genuine HITACHI replacement parts should be installed.
- Clean the exterior of the power tool only with a soft cloth moistened with soapy water, and dry thoroughly. Never use solvents, gasoline or thinners on plastic components; otherwise the plastic may dissolve.

# SAVE THESE INSTRUCTIONS AND MAKE THEM AVAILABLE TO OTHER USERS AND OWNERS OF THIS TOOL!

## FUNCTIONAL DESCRIPTION

**NOTE:**

The information contained in this Instruction Manual is designed to assist you in the safe operation and maintenance of the power tool.

**NEVER** operate, or attempt any maintenance on the tool unless you have first read and understood all safety instructions contained in this manual.

Some illustrations in this Instruction Manual may show details or attachments that differ from those on your own power tool.

---

### NAME OF PARTS

---

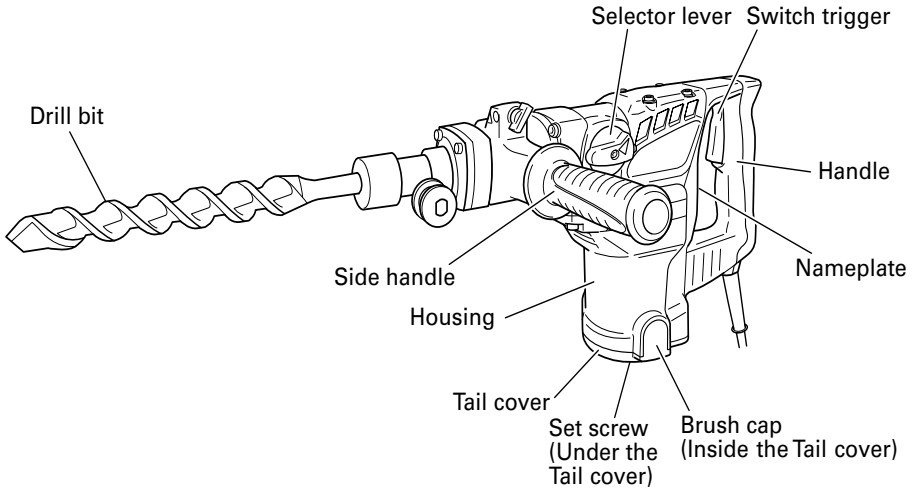

Fig. 1

## SPECIFICATIONS

Motor	Single-Phase, Series Commutator Motor.
Power Source	Single-Phase, 120 V 60 Hz
Current	8.4 A
Capacity	Drill Bit: 1-1/2" (38 mm) Core Bit: 4-13/64" (105 mm)
No-Load Speed	620/min
Full-load Blow	2,800/min
Weight	14.1 lbs (6.4 kg)

## ASSEMBLY AND OPERATION

### APPLICATIONS

Rotation and hammering function

- Drilling anchor holes
- Drilling holes in concrete

Hammering function only

- Demolishing concrete, chipping, digging, and squaring (by applying optional accessories)

### PRIOR TO OPERATION

1. Power source  
Ensure that the power source to be utilized conforms to the power source requirements specified on the product nameplate.
2. Power switch  
Ensure that the switch is in the OFF position. If the plug is connected to a receptacle while the switch is in the ON position, the power tool will start operating immediately and can cause serious injury.
3. Extension cord  
When the work area is far away from the power source, use an extension cord of sufficient thickness and rated capacity. The extension cord should be kept as short as practicable.



**⚠ WARNING:**  
Damaged cord must be replaced or repaired.

4. Check the receptacle  
If the receptacle only loosely accepts the plug, the receptacle must be repaired. Contact a licensed electrician to make appropriate repairs. If such a faulty receptacle is used, it may cause overheating, resulting in a serious hazard.

5. Confirming condition of the environment:  
Confirm that the work site is placed under appropriate conditions conforming to prescribed precautions.
6. How to install dust cover (Fig. 2)  
Always install the dust cover on the drill bit or the taper shank adaptor. Insert the dust cover until it lies flush in the groove.

**NOTE:** For a thick drill bit, insert the dust cover from drill rear.

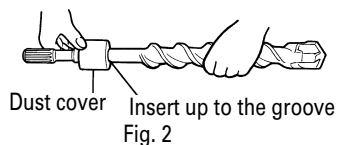

7. How to install tool

**⚠ CAUTION:**  
For tools such as a drill bit and a bull point, use only Hitachi genuine parts.

- (1) Clean, then smear the tool shank with the grease or oil.
- (2) Pull the tool holder in the direction of arrow ① and rotate it in the direction of arrow ② (counterclockwise). Fully insert the tool shank into the hexagonal hole of the front cover. (Fig. 3)

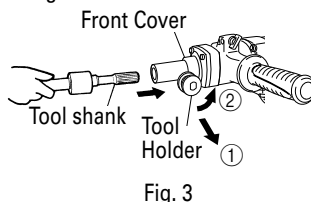

- (3) Return the tool holder to fix the tool.
- (4) Pull the tool to make sure it is locked completely.

**HOW TO USE**

**NOTE:**

Ensure that the wing bolt in the side handle is properly tightened before using the tool.

1. How to drill holes (Fig. 4)

- (1) Pull the switch trigger after applying the drill bit tip to the drilling position.
- (2) It is unnecessary to forcibly press the Rotary Hammer main body. It is sufficient to slightly press the rotary hammer to an extent that clips are freely discharged.

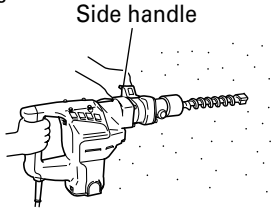

Fig. 4

**⚠ CAUTION:**

Although this machine is equipped with a safety clutch, if the drill bit becomes bound in concrete or other material, the resultant stoppage of the drill bit could cause the machine body to turn in reaction. Ensure that the main handle and side handle are gripped firmly during operation.

2. How to chisel or demolish (Fig. 5)

By applying the tool tip to the chiseling or demolishing position, operate the rotary hammer by utilizing its empty weight. Forcible pressing or thrusting is unnecessary.

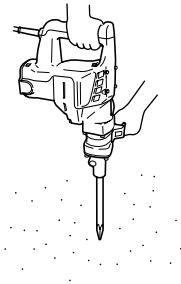

Fig. 5

3. When drilling at "rotation + hammering"

**⚠ CAUTION:**

If you switch the selector lever during motor rotation, the tool can start to rotate abruptly, resulting in unexpected accidents. Be sure to switch the selector lever when the motor is at a complete stop.

- (1) Switching to "rotation + hammering"
  - (a) Push the button, release lock and turn the selector lever clockwise.
  - (b) Align ▲ of the selector lever and ⚡ of the lever holder as illustrated in Fig. 6.
  - (c) Release the button to lock the selector lever.

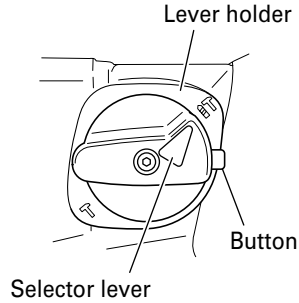

Fig. 6

**NOTE:**

Turn the selector lever (do not push the button) to check if it is completely locked and make sure that it does not turn.

4. When chipping and shredding at "hammering":

**⚠ CAUTION:**

○ If the selector lever is switched during motor rotation, the tool can start to rotate abruptly, resulting in unexpected accidents. Make sure to switch the selector lever when the motor is at a complete stop.

- (1) Switching to "hammering"
  - (a) Push the button, release lock and turn the selector lever counterclockwise.
  - (b) Align ▲ of the selector lever and ⚡ of the lever holder as illustrated in Fig. 7.
  - (c) Release the button to lock the selector lever.

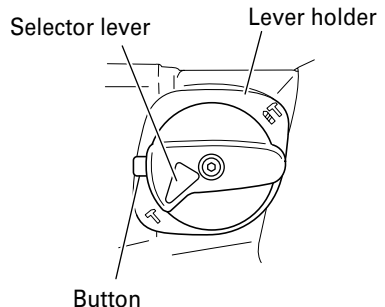

Fig. 7



**NOTE:**

Turn the selector lever (do not push the button) to check if it is completely locked and make sure that it does not turn.

5. Warming up (Fig. 8)  
The grease lubrication system in this unit may require warming up in cold regions. Position the end of the bit so makes contact with the concrete, turn on the switch and perform the warming up operation. Make sure that a hitting sound is produced and then use the unit.

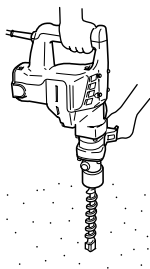

Fig. 8

**⚠ CAUTION:**

When the warming up operation is performed, hold the side handle and the main body securely with both hands to maintain a secure grip and be careful not to twist your body by the jammed drill bit.

6. How to use the drill bit (taper shank) and the taper shank adaptor.  
(1) Install drill bit with taper shank in the taper shank adaptor. (Fig. 9)

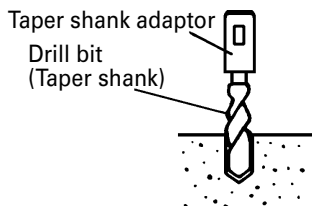

Fig. 9

- (2) Turn the power on and drill a base hole.  
(3) After cleaning out dust with a syringe, attach the plug to the anchor tip and drive in the anchor with a manual hammer.  
(4) To remove the drill bit with taper shank, insert a cotter into the slot of the taper shank adaptor, place supports under the Rotary Hammer and tap the cotter with a manual hammer. (Fig. 10)

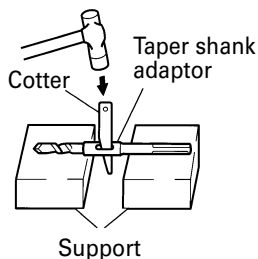

Fig. 10

**HOW TO USE THE CORE BIT**

When boring penetrating large hole use the core bit. At that time use with the center pin and the core bit shank provided as optional accessories.

1. Mounting

**CAUTION:**

Be sure to turn power OFF and disconnect the plug from the receptacle.

- (1) Mount the core bit to the core bit shank. (Fig. 11)  
Lubricate the thread of the core bit shank to facilitate disassembly.

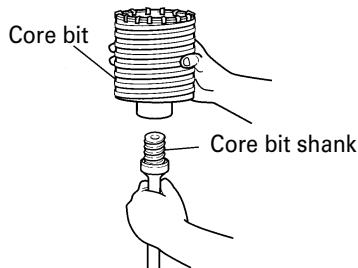

Fig. 11

- (2) Mount the core bit shank to the Rotary Hammer. (Fig. 12)

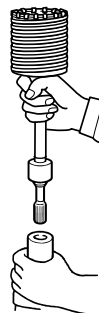

Fig. 12

- (3) Insert the center pin into the guide plate until it stops.
- (4) Engage the guide plate with the core bit, and turn the guide plate to left or right so that it does not fall even if it faces downward. (Fig. 13)

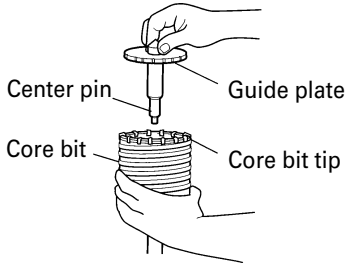

Fig. 13

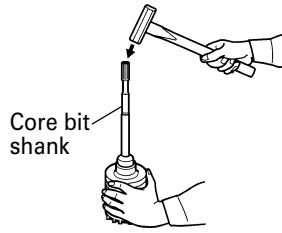

Fig. 15

2. How to bore (Fig. 14)

- (1) Connect the plug to the receptacle.
- (2) A spring is installed in the center pin. Push it lightly to the wall or the floor straight. Connect all over the surface of the core bit tip and start operating.
- (3) When boring about 3/16" (5 mm) in depth the position of the hole will establish. Bore after that removing the center pin and the guide plate from core bit.
- (4) Application of excessive force will not only expedite the work, but will deteriorate the tip edge of the drill bit, resulting in reduced service life of the rotary hammer.

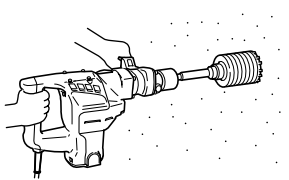

Fig. 14

**⚠ CAUTION:**  
When removing the center pin and the guide plate, turn OFF the switch and disconnect the plug from the receptacle.

- 3. Dismounting (Fig. 15)  
Remove the core bit shank from the rotary hammer and strike the head of the core bit shank strongly two or three times with a manual hammer holding the core bit, then the thread becomes loose and the core bit can be removed.

## MAINTENANCE AND INSPECTION

### ⚠ WARNING:

Be sure to switch power OFF and disconnect the plug from the receptacle during maintenance and inspection.

1. Inspecting the drill bits  
Since use of a dull tool will cause motor malfunctioning and degraded efficiency, replace the drill bit with a new one or resharpening without delay when abrasion is noted.
2. Inspecting the screws  
Regularly inspect all screws and ensure that they are properly tightened. Should any of the screws be loose, retighten them immediately.

### ⚠ WARNING:

Using this Rotary Hammer with loosen screws is extremely dangerous.

3. Maintenance of the motor  
The motor unit winding is the very "heart" of the power tool. Exercise due care to ensure the winding does not become damaged and/or wet with oil or water.
4. Inspecting the carbon brushes: (Fig. 16)  
The motor employs carbon brushes which are consumable parts. When they become worn to or near "wear limit", it could result in motor trouble. When an auto-stop carbon brush is equipped, the motor will stop automatically. At that time, replace both carbon brushes with new ones which have the same carbon brush Nos. shown in the figure. In addition, always keep carbon brushes clean and ensure that they slide freely within the brush holders.

### ⚠ CAUTION:

Using this Rotary Hammer with a carbon brush which is worn in excess of the wear limit will damage the motor.

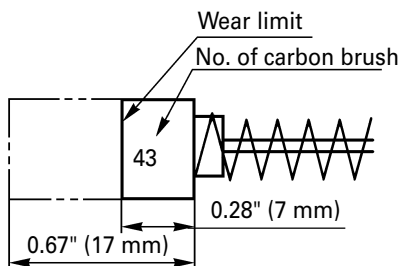

Fig. 16

### NOTE:

Use HITACHI carbon brush No. 43 indicated in Fig. 16

- Replacing carbon brushes:  
(For parts name, refer to Fig. 1)  
Loosen the two set screws and remove the tail cover. Remove the brush caps and carbon brushes. After replacing the carbon brushes, tighten the brush caps securely and to install the tail cover with securely tightening two set screws.
- 5. How to replace grease  
This machine is full air-tight construction to protect against dust and to prevent lubricant leakage. Therefore, the machine can be used without lubrication for long periods. Replace the grease as described below.
- Grease replacement period  
After purchase, replace grease after every 6 months of usage. Ask for grease replacement at the nearest HITACHI Authorized Service Center. Proceed for replacement of grease.
- Grease replenishment

### ⚠ CAUTION:

Before replenishing the grease, turn the power off and pull out the power plug.

- (1) Remove the crank cover and wipe off the grease inside. (Fig. 17)
- (2) Apply 2.0 oz (60 g) of HITACHI Electric Hammer Grease A (optional accessory, contained in tube) to the crank case.
- (3) After replenishing the grease, install the crank cover securely.

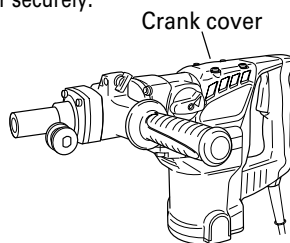

Fig. 17

### NOTE:

The HITACHI Electric Hammer Grease A is of the lower viscosity type.

6. Service and repairs  
All quality power tools will eventually require servicing or replacement of parts because of wear from normal use. To assure that only authorized replacement parts will be used, all service and repairs must be performed by a HITACHI AUTHORIZED SERVICE CENTER, ONLY.
7. Service parts list

**⚠ CAUTION:**  
**● Repair, modification and inspection of Hitachi Power Tools must be carried out by a Hitachi Authorized Service Center.**

**This Parts List will be helpful if presented with the tool to the Hitachi Authorized Service Center when requesting repair or other maintenance. In the operation and maintenance of power tools, the safety regulations and standards prescribed in each country must be observed.**

**MODIFICATIONS:**  
 Hitachi Power Tools are constantly being improved and modified to incorporate the latest technological advancements. Accordingly, some parts may be changed without prior notice.

## ACCESSORIES

**⚠ WARNING:**  
**ALWAYS use Only authorized HITACHI replacement parts and accessories. NEVER use replacement parts or accessories which are not intended for use with this tool. Contact HITACHI if you are not sure whether it is safe to use a particular replacement part or accessory with your tool. The use of any other attachment or accessory can be dangerous and could cause injury or mechanical damage.**

**NOTE:**  
 Accessories are subject to change without any obligation on the part of the HITACHI.

STANDARD ACCESSORIES	
(1) Case (Molded plastic) (Code No. 326489) .....	1
(2) Side Handle (Code No. 313078) .....	1
(3) Dust Cover (Code No. 993245) .....	1

**OPTIONAL ACCESSORIES.....sold separately**  
 For accessories in detail please call HITACHI AT 1-800-59-TOOLS

1. Through-hole drilling (Rotation + Hammering)



(1) Drill bit (Spline shank)

External dia.	Overall length	Code No.
1" (25 mm)	16" (400 mm)	985375
1-1/2" (38 mm)		985376

2. Anchor hole drilling (Rotation + Hammering)

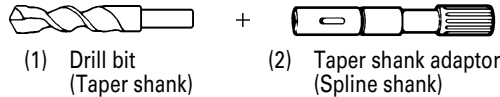
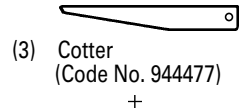

- (2) Taper shank adaptor

A-taper	Taper shank adaptor formed A-taper or B-taper is provided as optional accessory, but drill bit for it is not provided	Code No. 985377
B-taper		Code No. 985378

3. Large-dia. hole boring (Rotation + Hammering)



(Guide plate)	(1) Center pin	(2) Core bit	(3) Core bit shank (Spline shank)
Code No. 985388	Code No. 955165	External dia. 2" (50 mm)	
Code No. 955169		4-1/8" (105 mm)	

## 4. Crushing (Hammering)



## (1) Bull point

Overall length	Code No.
12" (300 mm)	985383

## 5. Groove digging and edging (Hammering)



## (1) Cold chisel

Overall length	Code No.
12" (300 mm)	985381
18" (460 mm)	985382

## 6. Asphalt cutting (Hammering)

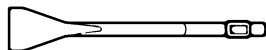

## (1) Cutter

Overall length	Width	Code No.
12" (300 mm)	1-1/2" (38 mm)	985384
	2" (50 mm)	985385

## 7. Digging

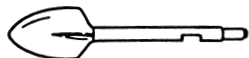

## (1) Scoop

Code No. 985386

## 8. Syringe (for chip removal)

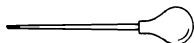

Code No. 320859

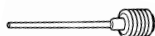

Code No. 318085

**NOTE:**

Specifications are subject to change without any obligation on the part of the HITACHI.

## INFORMATIONS IMPORTANTES DE SÉCURITÉ

Lire et comprendre toutes les précautions de sécurité, les avertissements et les instructions de fonctionnement dans ce mode d'emploi avant d'utiliser ou d'entretenir cet outil motorisé.

La plupart des accidents causés lors de l'utilisation ou de l'entretien de l'outil motorisé proviennent d'un non respect des règles ou précautions de base de sécurité. Un accident peut la plupart du temps être évité si l'on reconnaît une situation de danger potentiel avant qu'elle ne se produise, et en observant les procédures de sécurité appropriées.

Les précautions de base de sécurité sont mises en évidence dans la section "SECURITE" de ce mode d'emploi et dans les sections qui contiennent les instructions de fonctionnement et d'entretien.

Les dangers qui doivent être évités pour prévenir des blessures corporelles ou un endommagement de la machine sont identifiés par AVERTISSEMENTS sur l'outil motorisé et dans ce mode d'emploi.

**NE JAMAIS** utiliser cet outil motorisé d'une manière qui n'est pas spécifiquement recommandée par HITACHI.

## SIGNIFICATION DES MOTS D'AVERTISSEMENT

**AVERTISSEMENT** indique des situations potentiellement dangereuses qui, si elles sont ignorées, pourraient entraîner la mort ou de sérieuses blessures.

**PRECAUTION** indique des situations dangereuses potentielles qui, si elles ne sont pas évitées, peuvent entraîner de mineures et légères blessures ou endommager la machine.

**REMARQUE** met en relief des informations essentielles.

# SECURITE

## AVERTISSEMENTS DE SÉCURITÉ GÉNÉRAUX CONCERNANT LES OUTILS ÉLECTRIQUES

### ⚠ AVERTISSEMENT :

#### **Lire tous les avertissements de sécurité et les instructions**

Tout manquement à observer ces avertissements et instructions peut engendrer des chocs électriques, des incendies et/ou des blessures graves.

#### **Conservez tous les avertissements et toutes les instructions pour vous y référer ultérieurement.**

Le terme "outil électrique", utilisé dans les avertissements, se réfère aux outils électriques (câblé) ou aux outils à piles (sans fil).

### 1) Sécurité de l'aire de travail

#### a) **Maintenir l'aire de travail propre et bien éclairée.**

Les endroits encombrés ou sombres sont propices aux accidents.

#### b) **Ne pas utiliser d'outils électriques en présence de liquides, gaz ou poussière inflammables, au risque de provoquer une explosion.**

Les outils électriques créent des étincelles susceptibles d'enflammer la poussière.

#### c) **Ne pas laisser les enfants et les visiteurs s'approcher de vous lorsque vous utilisez un outil électrique.**

Les distractions peuvent faire perdre le contrôle.

### 2) Sécurité électrique

#### a) **Les prises de l'outil électrique doivent correspondre à la prise secteur. Ne jamais modifier la prise.**

**Ne pas utiliser d'adaptateurs avec les outils électriques mis à la masse.**

Les prises non modifiées et les prises secteurs correspondantes réduisent les risques de choc électrique.

#### b) **Éviter tout contact avec les surfaces mises à la masse telles que les tuyaux, radiateurs, bandes et réfrigérateurs.**

Le risque de choc électrique est accru en cas de mise à la masse du corps.

#### c) **Ne pas exposer les outils électriques à la pluie ou à des conditions humides.**

Si l'eau pénètre dans l'outil, cela augmente les risques de choc électrique.

#### d) **Ne pas utiliser le cordon à tort. Ne jamais utiliser le cordon pour transporter ou débrancher l'outil électrique.**

**Maintenir le cordon loin de la chaleur, de l'huile, des bords pointus ou des pièces mobiles.**

Les cordons endommagés ou usés augmentent les risques de choc électrique.

- e) **En cas d'utilisation d'un outil électrique à l'extérieur, utiliser un cordon de rallonge adapté à un usage extérieur.**  
L'utilisation d'un cordon adapté à l'usage extérieur réduit les risques de choc électrique.
- f) **Si vous devez utiliser un outil électrique dans un endroit humide, utilisez une alimentation protégée contre les courants résiduels.**  
L'utilisation d'un dispositif de protection contre les courants résiduels réduit le risque de choc électrique.
- 3) **Sécurité personnelle**
- a) **Restez alerte, regarder ce que vous faites et usez de votre bon sens en utilisant un outil électrique.**  
**Ne pas utiliser d'outil électrique si vous êtes sous l'influence de drogues, d'alcool ou de médicaments.**  
Pendant l'utilisation d'outils électrique, un instant d'inattention peut entraîner des blessures graves.
- b) **Utiliser un équipement de protection individuelle. Toujours porter des verres de protection.**  
L'utilisation d'équipements de protection tels que les masques anti-poussière, les chaussures de sécurité anti-dérapantes, les casques ou les protections auditives dans des conditions appropriées réduisent les risques de blessures.
- c) **Empêcher les démarrages intempestifs. Veiller à ce que l'interrupteur soit en position d'arrêt avant de brancher à une source d'alimentation et/ou une batterie, de ramasser l'outil au sol ou de le transporter.**  
Transporter les outils électriques avec le doigt sur l'interrupteur ou brancher les outils électriques avec l'interrupteur en position de marche peut entraîner des accidents.
- d) **Retirer toute clé de sécurité ou clé avant de mettre l'outil électrique en marche.**  
Laisser une clé ou une clé de sécurité sur une partie mobile de l'outil électrique peut engendrer des blessures.
- e) **Ne pas trop se pencher. Toujours garder une bonne assise et un bon équilibre pendant le travail.**  
Cela permet un meilleur contrôle de l'outil électrique dans des situations imprévisibles.
- f) **Porter des vêtements adéquats. Ne pas porter de vêtements amples ni de bijoux. Maintenir les cheveux, les vêtements et les gants loin des pièces mobiles.**  
Les vêtements amples ou les cheveux longs peuvent se prendre dans les pièces mobiles.
- g) **En cas de dispositifs destinés au raccordement d'installations d'extraction et de recueil de la poussière, veiller à ce qu'ils soient correctement raccordés et utilisés.**
- L'utilisation d'un dispositif de collecte de la poussière peut réduire les dangers associés à la poussière.
- 4) **Utilisation et entretien d'un outil électrique**
- a) **Ne pas forcer sur l'outil électrique. Utiliser l'outil électrique adapté à vos travaux.**  
Le bon outil électrique fera le travail mieux et en toute sécurité au régime pour lequel il a été conçu.
- b) **Ne pas utiliser l'outil électrique si l'interrupteur ne le met pas en position de marche et d'arrêt.**  
Tout outil ne pouvant être contrôlé par l'interrupteur est dangereux et doit être réparé.
- c) **Débrancher la prise ou retirer la batterie avant de procéder à des réglages, au remplacement des accessoires ou au stockage des outils électriques.**  
Ces mesures préventives de sécurité réduisent les risques de démarrage accidentel de l'outil électrique.
- d) **Stockez les outils électriques inutilisés hors de la portée des enfants et ne pas laisser des personnes non familiarisées avec l'outil ou ces instructions utiliser l'outil électrique.**  
Les outils électriques sont dangereux entre les mains d'utilisateurs non habilités.
- e) **Entretien des outils électriques. Vérifier l'absence de mauvais alignement ou d'arrêt, d'endommagement de pièces ou toute autre condition susceptible d'affecter l'opération de l'outil.**  
**Si l'outil est endommagé, le faire réparer avant utilisation.**  
De nombreux accidents sont dus à des outils mal entretenus.
- f) **Maintenir les outils coupants aiguisés et propres.**  
Des outils coupants bien entretenus avec des bords aiguisés sont moins susceptibles de se coincer et plus simples à contrôler.
- g) **Utiliser l'outil électrique, les accessoires et les mèches de l'outil, etc. conformément à ces instructions en tenant compte des conditions d'utilisation et du travail à réaliser.**  
L'utilisation de l'outil électrique pour des opérations différentes de celles pour lesquelles il a été conçu est dangereuse.
- 5) **Service**
- a) **Faire entretenir l'outil électrique par un technicien habilité à l'aide de pièces de rechange identiques exclusivement.**  
Cela garantira le maintien de la sécurité de l'outil électrique.

## AVERTISSEMENTS DE SÉCURITÉ DU MARTEAU ROTATIF

### 1. Porter des protections anti-bruit.

L'exposition au bruit peut engendrer une perte de l'audition.



2. **Utilisez les poignées auxiliaires, si fourni avec l'outil.**  
Toute perte de contrôle peut entraîner des blessures.
3. **Tenir les outils électriques par les surfaces de grippage lors de la réalisation d'opération où l'outil de coupe risque d'entrer en contact avec des câbles cachés ou son propre cordon.** Le contact d'un outil de coupe avec un fil "sous tension" risque de mettre les parties métalliques de l'outil "sous tension" d'électrocuter l'utilisateur.
4. **NE JAMAIS toucher la mèche avec des mains nues après l'utilisation.**
5. **NE JAMAIS** porter de gants faits d'une matière qui risque de s'enrouler, comme du coton, de la laine, de la toile ou de la ficelle, etc.
6. **TOUJOURS** fixer la poignée latérale et tenir fermement le marteau rotatif.
7. **NE JAMAIS toucher les parties mobiles.**  
**NE JAMAIS** placer ses mains, ses doigts ou toute autre partie de son corps près des parties mobiles de l'outil.
8. **NE JAMAIS utiliser l'outil sans que tous les dispositifs de sécurité ne soient en place.**  
**NE JAMAIS** faire fonctionner cet outil sans que tous les dispositifs et caractéristiques de sécurité ne soient en place et en état de fonctionnement. Si un entretien ou une réparation nécessite le retrait d'un dispositif ou d'une caractéristique de sécurité, s'assurer de bien remettre en place le dispositif ou la caractéristique de sécurité avant de recommencer à utiliser l'outil.
9. **Utiliser l'outil correct**  
Ne pas forcer sur un petit outil ou accessoire pour faire le travail d'un outil de grande puissance. Ne pas utiliser un outil pour un usage pour lequel il n'a pas été prévu: par exemple, ne pas utiliser une scie circulaire pour couper des branches d'arbre ou des bûches.
10. **NE JAMAIS utiliser un outil motorisé pour des applications autres que celles spécifiées.**  
**NE JAMAIS** utiliser un outil motorisé pour des applications autres que celles spécifiées dans le mode d'emploi.
11. **Manipuler l'outil correctement**  
Utiliser l'outil de la façon indiquée dans ce mode d'emploi. Ne pas laisser tomber ou lancer l'outil.  
**NE JAMAIS** permettre que l'outil soit utilisé par des enfants, des personnes non familiarisées avec son fonctionnement ou un personnel non autorisé.
12. **Maintenir toutes les vis, tous les boulons et les couvercles fermement en place.**  
Maintenir toutes les vis, tous les boulons et les couvercles fermement montés. Vérifier leurs conditions périodiquement.
13. **Ne pas utiliser les outils motorisés si le revêtement de plastique ou la poignée est fendu.**  
Des fentes dans le revêtement ou la poignée peuvent entraîner une électrocution. De tels outils ne doivent pas être utilisés avant d'être réparé.
14. **Les lames et les accessoires doivent être fermement montés sur l'outil.**  
Éviter les blessures potentielles personnelles et aux autres. Les lames, les instruments de coupe et les accessoires qui ont été montés sur l'outil doivent être fixés et serrés fermement.
15. **Garder propres les événements d'air du moteur.**  
Les événements d'air du moteur doivent être maintenus propres de façon que l'air puisse circuler librement tout le temps. Vérifier les accumulations de poussière fréquemment.
16. **Utiliser l'outil motorisé à la tension nominale.**  
Utiliser l'outil motorisé à la tension spécifiée sur sa plaque signalétique.  
Si l'on utilise l'outil motorisé avec une tension supérieure à la tension nominale, il en résultera une rotation anormalement trop rapide du moteur et cela risque d'endommager l'outil et le moteur risque de griller.
17. **NE JAMAIS utiliser un outil défectueux ou qui fonctionne anormalement.**  
Si l'outil n'a pas l'air de fonctionner normalement, fait des bruits étranges ou sans cela paraît défectueux, arrêter de l'utiliser immédiatement et le faire réparer par un centre de service Hitachi autorisé.
18. **NE JAMAIS laisser fonctionner l'outil sans surveillance. Le mettre hors tension.**  
Ne pas abandonner l'outil avant qu'il ne soit complètement arrêté.
19. **Manipuler l'outil motorisé avec précaution.**  
Si un outil motorisé tombe ou frappe un matériau dur accidentellement, il risque d'être déformé, fendu ou endommagé.
20. **Ne pas essuyer les parties en plastique avec du solvant.**  
Les solvants comme l'essence, les diluants, la benzine, le tétrachlorure de carbone et l'alcool peuvent endommager et fissurer les parties en plastique. Ne pas les essuyer avec de tels solvants. Essuyer les parties en plastique avec un chiffon doux légèrement imbibé d'une solution d'eau savonneuse et sécher minutieusement.



- 21. TOUJOURS** porter des lunettes de protection qui respectent les dernières révisions du Standard ANSI Z87.1.

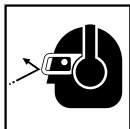

- 22. TOUJOURS** vérifier s'il y a des objets encastrés, par exemple des fils électriques. Le fait de toucher avec l'outil un fil ou un câble électrique sous tension risque de provoquer une décharge électrique.

Avant l'utilisation, vérifier s'il y a des objets dissimulés, par exemple des câbles électriques, dans le mur, le plancher ou le plafond.

## SYMBOLES

### Définitions pour les symboles utilisés sur cet outil

V .....	volts
Hz .....	hertz
A .....	ampères
n <sub>o</sub> .....	vitesse sans charge
W .....	watt
 .....	Construction de classe II
---/min .....	tours par minute
~ .....	Courant alternatif

## DOUBLE ISOLATION POUR UN FONCTIONNEMENT PLUS SUR

Pour assurer un fonctionnement plus sûr de cet outil motorisé, HITACHI a adopté une conception à double isolation. "Double isolation" signifie que deux systèmes d'isolation physiquement séparés ont été utilisés pour isoler les matériaux conducteurs d'électricité connectés à l'outil motorisé à partir du cadre extérieur manipulé par l'utilisateur. C'est pourquoi, le symbole " ou les mots "Double insulation" (double isolation) apparaissent sur l'outil motorisé ou sur la plaque signalétique.

Bien que ce système n'ait pas de mise à terre extérieure, il est quand même nécessaire de suivre les précautions de sécurité électrique données dans ce mode d'emploi, y-compris de ne pas utiliser l'outil motorisé dans un environnement humide.

Pour garder le système de double isolation effectif, suivre ces précautions:

- Seuls les CENTRES DE SERVICE AUTORISES HITACHI peuvent démonter et remonter cet outil motorisé et uniquement des pièces de rechange HITACHI garanties d'origine doivent être utilisées.
- Nettoyer l'extérieur de l'outil motorisé uniquement avec un chiffon doux légèrement imbibé d'une solution savonneuse et essuyer minutieusement. Ne jamais utiliser des solvants, de l'essence ou des diluants sur les parties en plastique; sinon le plastique risquerait de se dissoudre.

**CONSERVER CES INSTRUCTIONS  
ET  
LES METTRE A LA DISPOSITION DES AUTRES UTILISATEURS  
ET  
PROPRIETAIRES DE CET OUTIL!**

## DESCRIPTION FONCTIONNELLE

### REMARQUE:

Les informations contenues dans ce mode d'emploi sont conçues pour assister l'utilisateur dans une utilisation sans danger et un entretien de l'outil motorisé.

**NE JAMAIS** utiliser ni entreprendre une révision de l'outil sans avoir d'abord lu et compris toutes les instructions de sécurité contenues dans ce manuel.

Certaines illustrations dans ce mode d'emploi peuvent montrer des détails ou des accessoires différents de ceux de l'outil motorisé utilisé.

### NOM DES PARTIES

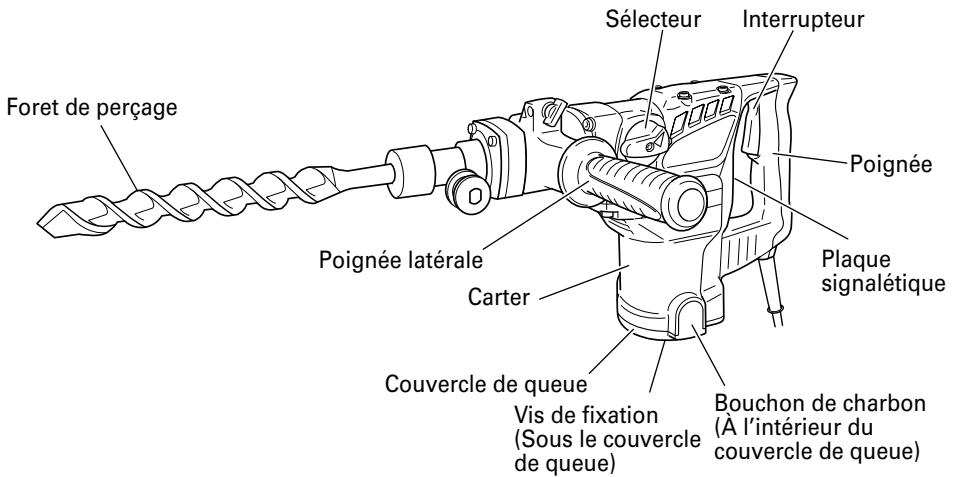

Fig. 1

### SPECIFICATIONS

Moteur	Moteur série monophasé à collecteur
Source d'alimentation	Secteur, 120 V 60 Hz, monophasé
Courant	8.4 A
Capacité	Mèche: 1-1/2" (38 mm) Couronne: 4-13/64" (105 mm)
Vitesse sans charge	620/min.
Vitesse de percussion à pleine charge	2,800/min.
Poids	14.1 lbs (6.4 kg)

# ASSEMBLAGE ET FONCTIONNEMENT

## APPLICATIONS

Fonction de rotation et de percussion

- Perçage de trous d'ancrage
- Perçage de trous dans béton

Fonction de percussion uniquement

- Démolition du béton, burinage, creusage et équarrissage (avec installation des accessoires en option)

## AVANT L'UTILISATION

### 1. Source d'alimentation

S'assurer que la source d'alimentation qui doit être utilisée est conforme à la source d'alimentation requise spécifiée sur la plaque signalétique du produit.

### 2. Interrupteur d'alimentation

S'assurer que l'interrupteur est sur la position OFF (arrêt). Si la fiche est connectée sur une prise alors que l'interrupteur est sur la position ON (marche), l'outil motorisé démarrera immédiatement risquant de causer de sérieuses blessures.

### 3. Cordon prolongateur

Quand la zone de travail est éloignée de la source d'alimentation, utiliser un cordon prolongateur d'épaisseur et de capacité nominale suffisante. Le cordon prolongateur doit être aussi court que possible.



**⚠ AVERTISSEMENT:**  
Tout cordon endommagé devra être remplacé ou réparé.

### 4. Vérifier la prise

Si la prise reçoit la fiche avec beaucoup de jeu, elle doit être réparée. Contacter un électricien licencié pour réaliser les réparations nécessaires. Si une telle prise défectueuse est utilisée, elle peut causer une surchauffe entraînant des dangers sérieux.

### 5. Vérification des conditions d'environnement

Vérifier que l'état de l'aire de travail est conforme aux précautions.

### 6. Comment installer le cache-poussière (Fig. 2)

Toujours installer le cache-poussière sur le raccord de la queue conique. Insérer le cache-poussière bien à fleur de la rainure.

### REMARQUE:

Pour une mèche épaisse, insérer le cache-poussière par l'arrière de la mèche.

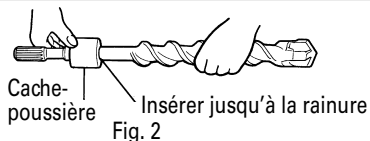

### 7. Comment installer l'outil

**⚠ PRECAUTION:**  
Pour les outils tels que foret et pointe de broyage n'utiliser que les pièces HITACHI authentiques.

- (1) Nettoyer, puis graisser la queue de l'outil avec la graisse ou l'huile.
- (2) Tirer le porte-outil dans la direction de la flèche ① et le tourner dans la direction de la flèche ② (sens antihoraire). Insérer à fond la queue de l'outil dans le trou hexagonal du couvercle frontal. (Fig. 3)

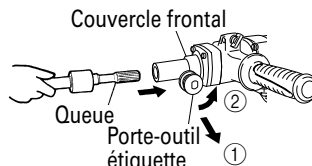

Fig. 3

- (3) Retourner le porte-outil pour fixer l'outil.
- (4) Tirer sur l'outil pour s'assurer qu'il est bien verrouillé à fond.

## UTILISATION

### REMARQUE:

Vérifier que le boulon à oreilles dans la poignée latérale est bien serré avant d'utiliser l'outil.

### 1. Comment percer des trous (Fig. 4)

- (1) Tirer l'interrupteur après avoir appliqué la pointe de la mèche à la position de forage.
- (2) Il n'est pas nécessaire d'appuyer de force sur le corps du marteau rotatif. Il sera suffisant d'appuyer légèrement sur le marteau rotatif jusqu'à ce que les éclats soient déchargés librement.

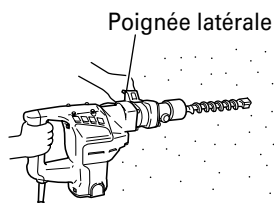

Fig. 4

**⚠ PRECAUTION:**

Bien que cette machine soit équipée d'un cran de sécurité, si la mèche est prise dans le béton ou autre matériel l'arrêt de son fonctionnement pourrait faire tourner le corps de la machine. Tenir fermement la poignée principale et la poignée latérale pendant le fonctionnement.

2. Comment buriner ou démanteler (Fig. 5)  
En appliquant la pointe de la mèche sur la poition de burinage ou de démantelage, faire fonctionner le marteau perforateur en utilisant son propre poids. Il n'est pas nécessaire d'appuyer ou de pousser de force.

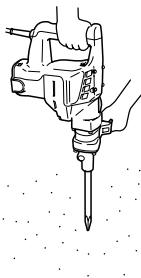

Fig. 5

3. Perçage en "rotation + percussion":

**⚠ PRECAUTION:**

Si l'on règle le sélecteur pendant la rotation du moteur, l'outil risque de se mettre brusquement en marche et de provoquer des blessures inattendues. Bien régler le sélecteur lorsque le moteur est à l'arrêt complet.

- (1) Commutation sur "rotation + percussion"
  - (a) Appuyer sur le bouton, libérer le verrou et tourner le levier de sélection dans le sens des aiguilles d'une montre.
  - (b) Aligner ▲ du levier de sélection sur **▶** du support de levier comme indiqué sur la Fig. 6.
  - (c) Relâcher le bouton pour verrouiller le levier de sélection.

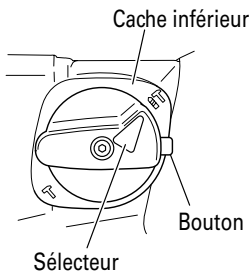

Fig. 6

**REMARQUE:**

Tourner le sélecteur (ne pas appuyer dessus) pour voir s'il est bien verrouillé à fond et s'assurer qu'il ne tourne pas.

4. Burinage et découpures en "percussion":

**⚠ PRECAUTION:**

Si l'on règle le sélecteur pendant la rotation du moteur, l'outil risque de se mettre brusquement en marche et de provoquer des blessures inattendues. Bien régler le sélecteur lorsque le moteur est à l'arrêt complet.

- (1) Commutation sur "percussion"
  - (a) Appuyer sur le bouton, libérer le verrou et tourner le levier de sélection dans le sens inverse des aiguilles d'une montre.
  - (b) Aligner ▲ du levier de sélection sur **▶** du support de levier comme indiqué sur la Fig. 7.
  - (c) Relâcher le bouton pour verrouiller le levier de sélection.

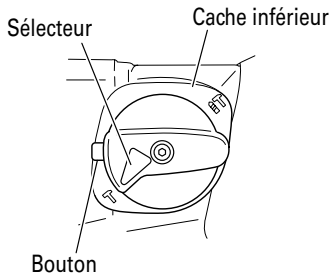

Fig. 7

**REMARQUE:**

Tourner le sélecteur (ne pas appuyer dessus) pour voir s'il est bien verrouillé à fond et s'assurer qu'il ne tourne pas.

5. Préchauffage (Fig. 8)  
Le système de graissage de l'outil risque de devoir être préchauffé dans les régions froides. Placer l'extrémité de la mèche de façon qu'elle entre en contact avec le béton, enclencher l'interrupteur et effectuer une opération de préchauffage. Bien s'assurer que l'outil fait entendre un bruit de heurt, puis utiliser l'outil.

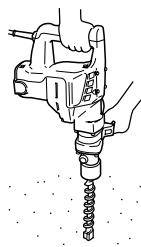

Fig.8

**⚠ PRECAUTION:**  
**Pendant l'opération de préchauffage, tenir fermement la poignée latérale et le corps de l'outil des deux mains de façon à garder une bonne prise de l'outil et faire attention que le corps de l'opérateur ne pivote pas sous l'effet d'une mèche coincée.**

6. Comment utiliser la mèche (queue conique) et le raccord de queue conique.

(1) Installer la mèche à queue conique dans le raccord de queue conique. (Fig. 9)

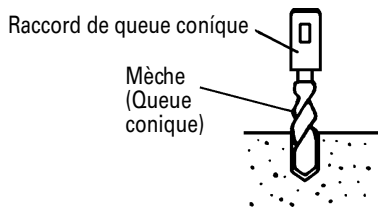

Fig. 9

(2) Mettre l'appareil sous tension et percer un trou de base.

(3) Après avoir retiré la poussière avec une seringue, fixer le mandrin à la pointe du sabot et l'enfoncer dans le sabot avec un marteau.

(4) Pour retirer la mèche à queue conique, insérer une clavette dans la fente du raccord de queue conique et frapper sur la clavette avec un marteau. (Fig. 10)

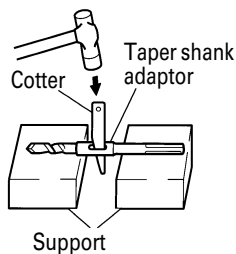

Fig. 10

### COMMENT UTILISER LA COURONNE

Utiliser la couronne pour percer de grands trous. L'utiliser avec le goujon central et la queue de couronne fournis en tant qu'accessoires en option.

1. Montage

**⚠ PRECAUTION:**  
**S'assurer que l'interrupteur est sur la position d'arrêt (OFF) et débrancher l'outil.**

(1) Monter la couronne sur la queue de couronne. (Fig. 11)  
 Graisser le filetage de la queue de couronne afin de faciliter le démontage.

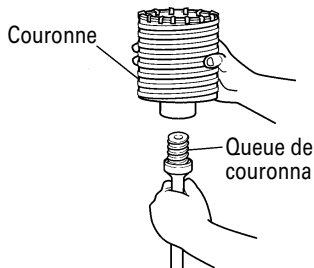

Fig. 11

(2) Monter la queue de couronne sur le marteau rotatif à percussion. (Fig. 12)



Fig. 12

(3) Introduire le goujon central dans la plaque de guidage jusqu'à ce qu'il arrête.

(4) Engager la plaque de guidage dans la couronne et tourner la plaque de guidage à gauche ou à droite de manière à ce qu'elle ne puisse pas tomber, même si elle est orientée vers le bas. (Fig. 13)

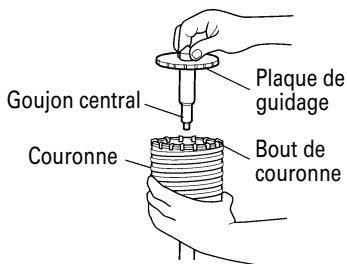

Fig. 13

2. Perçage (Fig. 14)
  - (1) Brancher la perceuse.
  - (2) Un ressort est placé dans le goujon central. Appuyer légèrement l'outil contre le mur ou le plancher tout droit. Toute la surface de la couronne doit être en contact avec le mur ou le plancher. Mettre en marche.
  - (3) Quand on a percé sur une profondeur d'environ 3/16" (5 mm), la position du trou est déterminée. Continuer à percer après avoir retiré le goujon central et la plaque de guidage de la couronne.
  - (4) Si l'on applique une force excessive, cela donnera un travail bâclé et abîmera la pointe du foret de perçage, réduisant ainsi la durée de service du marteau rotatif.

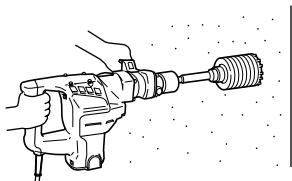

Fig. 14

**⚠ PRECAUTION:**  
**Quand on retire le goujon central et la plaque de guidage, mettre l'interrupteur sur la position d'arrêt (OFF) et débrancher la perceuse.**

3. Démontage (Fig. 15)  
 Une autre méthode consiste à retirer la queue de la couronne du marteau rotatif à frapper fortement la tête de la queue de la couronne deux ou trois fois avec un marteau, tout en maintenant la couronne. Cela aura pour effet de desserrer le filetage et on pourra retirer la couronne.

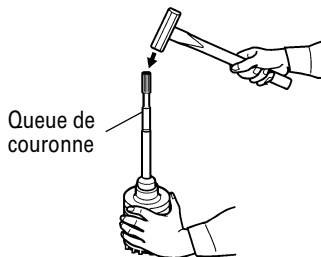

Fig. 15

## ENTRETIEN ET INSPECTION

**⚠ AVERTISSEMENT:**  
**S'assurer de mettre l'interrupteur d'alimentation sur la position OFF et de déconnecter la fiche de la prise secteur avant l'entretien et l'inspection.**

1. Contrôle du foret de perçage  
 Etant donné que l'utilisation d'une mèche usée entraînera un mauvais fonctionnement du moteur et une diminution de l'efficacité, remplacez la mèche usée par une neuve ou aiguissez-la immédiatement et dès que vous notez une certaine usure.
2. Inspection des vis  
 Inspecter régulièrement toutes les vis et s'assurer qu'elles sont correctement serrées. Si l'une des vis était desserrée, la resserrer immédiatement.

**⚠ AVERTISSEMENT:**  
**Utiliser la marteau rotatif avec des vis desserrées est extrêmement dangereux.**

3. Entretien du moteur:  
 Le bobinage de l'ensemble moteur est le "cœur" même de l'outil électro-portatif. Veiller soigneusement à ce que ce bobinage ne soit pas endommagé et/ou mouillé par de l'huile ou de l'eau.
4. Contrôle des balais en carbone (Fig. 16)  
 Le moteur utilise des balais en carbone qui sont des pièces qui s'usent. Quand ils sont usés ou près

de la "limite d'usure", il pourra en résulter un mauvais fonctionnement du moteur. Quand le moteur est équipé d'un balai en carbone à arrêt automatique, il s'arrêtera automatiquement. Remplacez alors les balais en carbone par des nouveaux et ayant les mêmes numéros que ceux montrés sur la figure. En outre, toujours tenir les balais propres et veiller à ce qu'ils coulissent librement dans les supports.

**⚠ PRECAUTION:**  
**Utiliser la polisseuse avec un balai en carbone qui est usé au-delà de la limite d'usure endommagera le moteur.**

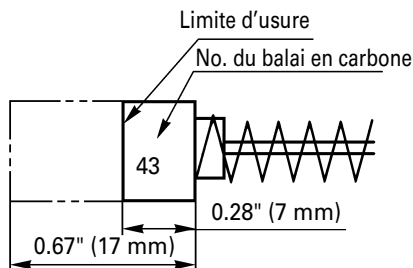

Fig. 16

**REMARQUE:**

Utiliser le balai en carbone HITACHI No. 43 indiqué sur la Fig. 16.

- Remplacement du balais en carbone  
Desserrer la vis de fixation et enlever le couvercle de la queue. Enlever la chapeau de balai et la balai en carbone. Après avoir remplacé le balai en carbone, serrer fermement le chapeau du balai et installer le couvercle avec deux vis de fixation.
- 5. Comment remplacer la graisse  
Cette machine est de construction entièrement hermétique pour la protéger contre la poussière et pour éviter les fuites de lubrifiant. Elle peut donc être utilisée sans lubrification pendant longtemps. Remplacer la graisse comme indiqué ci-dessous.
- Période de remplacement  
Remplacer la graisse après chaque période de 6 mois d'utilisation. Se procurer la graisse chez l'Agence de Service Autorisée HITACHI la plus proche. Procéder au remplacement.
- Plein de graisse

**⚠ PRECAUTION:**

**Avant de faire le plein de la graisse, fermer l'interrupteur et débrancher l'outil de la prise de courant.**

- (1) Enlever le couvercle du carter et essuyer la graisse à l'intérieur. (Fig. 17)
- (2) Appliquer 2.0 oz (60 g) de graisse pour marteau électrique Hitachi A (accessoire sur option, en tube) au carter.
- (3) Après avoir fait le plein de graisse, installer fermement le couvercle du carter.

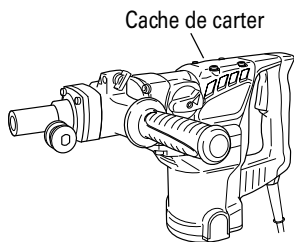

Fig. 17

**REMARQUE:**

La graisse pour marteau électrique Hitachi A est du type à viscosité faible.

6. Entretien et réparation  
Tous les outils motorisés de qualité auront éventuellement besoin d'une réparation ou du remplacement d'une pièce à cause de l'usure normale de l'outil. Pour assurer que seules des pièces de rechange autorisées seront utilisées, tous les entretiens et les réparations doivent être effectués uniquement par UN CENTRE DE SERVICE HITACHI AUTORISE.
7. Liste des pièces de rechange

**⚠ PRECAUTION :**

- **Les réparations, modifications et inspections des outils électriques Hitachi doivent être confiées à un service après-vente Hitachi agréé.**  
**Il sera utile de présenter cette liste de pièces au service après-vente Hitachi agréé lorsqu'on apporte un outil nécessitant des réparations ou tout autre entretien.**  
**Lors de l'utilisation et de l'entretien d'un outil électrique, respecter les règlements et les normes de sécurité en vigueur dans le pays en question.**

**MODIFICATIONS :**

Les outils électriques Hitachi sont constamment améliorés et modifiés afin d'incorporer les tous derniers progrès technologiques. En conséquence, il est possible que certaines pièces soient modifiées sans avis préalable.

# ACCESSOIRES

**⚠ AVERTISSEMENT:**  
**TOUJOURS** utiliser **UNIQUEMENT** des pièces de rechange et des accessoires HITACHI. Ne jamais utiliser de pièce de rechange ou d'accessoires qui ne sont pas prévus pour être utilisés avec cet outil. En cas de doute, contacter HITACHI pour savoir si une pièce de rechange ou un accessoire particulier peuvent être utilisés en toute sécurité avec votre outil.  
 L'utilisation de tout autre attachement ou accessoire peut être dangereux et peut causer des blessures ou des dommages mécaniques.

**REMARQUE:**

Les accessoires sont sujets à changement sans obligation de la part de HITACHI.

**ACCESSOIRES STANDARD**

- (1) Valise (Plastique) (No. de code 326489) ..... 1
- (2) Poignée latérale (No. de code 313078) ..... 1
- (3) Cache-poussière (No. de code 993245) ..... 1

**ACCESSOIRES SUR OPTION.....vendus séparément**

Pour plus d'informations sur les accessoires, veuillez contacter HITACHI 1-800-59-TOOLS

1. Perçage de trous de passage (Rotation + Percussion)

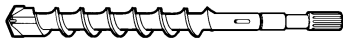

(1) Mèche (queue cannelée)

Diamètre extérieur	Longueur totale	No. de code
1" (25 mm)	16" (400 mm)	985375
1-1/2" (38 mm)		985376

2. Perçage de trous d'ancrage (rotation + percussion)

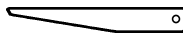

(3) Clavette  
(No. de code 944477)



(1) Mèche  
(queue conique)



(2) Raccord de queue conique  
(queue cannelée)

- (2) Raccord de queue conique

Cône-A	La raccord de queue conique en forme cône-A ou cône-B est fourni en tant qu'accessoire sur option, mais la mèche correspondante n'est pas fournie	No. de code 985377
Cône-B		No. de code 985378

3. Perçage de trous à large diamètre (Rotation + Percussion)



No. de code	No. de code	Diamètre extérieur	(3) Queue de couronne (queue cannelée)
985388	955165	2" (50 mm)	
955169		4-1/8" (105 mm)	

4. Broyage (Percussion)

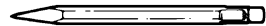

- (1) Bull point

Longueur totale	No. de code
12" (300 mm)	985383

5. Creusage de rainures et cassure des angles (Percussion)

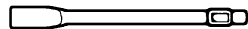

- (1) Ciseau à froid

Longueur totale	No. de code
12" (300 mm)	985381
18" (460 mm)	985382

6. Coupage d'asphalte (Percussion)

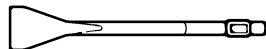

- (1) Fraise

Longueur totale	Largeur	No. de code
12" (300 mm)	1-1/2" (38 mm)	985384
	2" (50 mm)	985385



7. Puisage

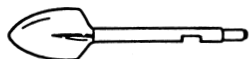

(1) Bourroir

No. de code 985386

8. Seringue (pour enlever déchets)

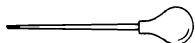

No. de code 320859

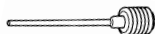

No. de code 318085

**REMARQUE:**

Les spécifications sont sujettes à modification sans aucune obligation de la part de HITACHI.

---

## **INFORMACIÓN IMPORTANTE SOBRE SEGURIDAD**

---

Antes de utilizar o de realizar cualquier trabajo de mantenimiento de esta herramienta eléctrica, lea y comprenda todas las precauciones de seguridad, advertencias e instrucciones de funcionamiento de este Manual de instrucciones.

La mayoría de los accidentes producidos en la operación y el mantenimiento de una herramienta eléctrica se deben a la falta de observación de las normas o precauciones de seguridad. Los accidentes normalmente podrán evitarse reconociendo una situación potencialmente peligrosa a tiempo y siguiendo los procedimientos de seguridad apropiados.

Las precauciones básicas de seguridad se describen en la sección "SEGURIDAD" de este Manual de instrucciones y en las secciones que contienen las instrucciones de operación y mantenimiento.

Para evitar lesiones o el daño de la herramienta eléctrica, los riesgos están identificados con ADVERTENCIAS en dicha herramienta y en este Manual de instrucciones.

No utilice **NUNCA** esta herramienta eléctrica de ninguna forma que no esté específicamente recomendada por HITACHI.

---

## **SIGNIFICADO DE LAS PALABRAS DE SEÑALIZACIÓN**

---

**ADVERTENCIA** indica situaciones potencialmente peligrosas que, si se ignoran, pueden resultar en la muerte o en lesiones de gravedad.

**PRECAUCIÓN** indica situaciones potencialmente peligrosas que, de no evitarse, pueden resultar en lesiones menores o moderadas, o causar daños en la herramienta eléctrica.

**NOTA** acentúa información esencial.

# **SEGURIDAD**

---

## **ADVERTENCIAS DE SEGURIDAD GENERAL DE LA HERRAMIENTA ELÉCTRICA**

---

### **⚠ ADVERTENCIA:**

**Lea todas las instrucciones y advertencias de seguridad.**

Si no se siguen las advertencias e instrucciones, podría producirse una descarga eléctrica, un incendio y/o daños graves.

**Guarde todas las advertencias e instrucciones para futura referencia.**

El término "herramienta eléctrica" en las advertencias hace referencia a la herramienta eléctrica que funciona con la red de suministro (con cable) o a la herramienta eléctrica que funciona con pilas (sin cable).

### **CONSERVE ESTAS INSTRUCCIONES**

#### **1) Seguridad en el área de trabajo**

**a) Mantenga la zona de trabajo limpia y bien iluminada.**

Las zonas desordenadas o oscuras pueden provocar accidentes.

**b) No utilice las herramientas eléctricas en entornos explosivos como, por ejemplo, en presencia de líquidos inflamables, gases o polvo.**

Las herramientas eléctricas crean chispas que pueden hacer que el polvo desprenda humo.

**c) Mantenga a los niños y transeúntes alejados cuando utilice una herramienta eléctrica.**

Las distracciones pueden hacer que pierda el control.

#### **2) Seguridad eléctrica**

**a) Los enchufes de las herramientas eléctricas tienen que ser adecuados a la toma de corriente. No modifique el enchufe.**

**No utilice enchufes adaptadores con herramientas eléctricas conectadas a tierra.**

Si no se modifican los enchufes y se utilizan tomas de corriente adecuadas se reducirá el riesgo de descarga eléctrica.

**b) Evite el contacto corporal con superficies conectadas a tierra como tuberías, radiadores y frigoríficos.**

Hay mayor riesgo de descarga eléctrica si su cuerpo está en contacto con el suelo.

**c) No exponga las herramientas eléctricas a la lluvia o a la humedad.**

La entrada de agua en una herramienta eléctrica aumentará el riesgo de descarga eléctrica.

**d) No utilice el cable incorrectamente. No utilice el cable para transportar, tirar de la herramienta eléctrica o desenchufarla.**

Mantenga el cable alejado del calor, del aceite, de bordes afilados o piezas móviles.

Los cables dañados o enredados aumentan el riesgo de descarga eléctrica.

- e) **Cuando utilice una herramienta eléctrica al aire libre, utilice un cable prolongador adecuado para utilizarse al aire libre.**  
La utilización de un cable adecuado para usarse al aire libre reduce el riesgo de descarga eléctrica.
- f) **Si no se puede evitar el uso de una herramienta eléctrica en un lugar húmedo, utilice un suministro protegido mediante un dispositivo de corriente residual (RCD).**  
El uso de un RCD reduce el riesgo de descarga eléctrica.
- 3) **Seguridad personal**
- a) **Esté atento, preste atención a lo que hace y utilice el sentido común cuando utilice una herramienta eléctrica.**  
**No utilice una herramienta eléctrica cuando esté cansado o esté bajo la influencia de drogas, alcohol o medicación.**  
La distracción momentánea cuando utiliza herramientas eléctricas puede dar lugar a importantes daños personales.
- b) **Utilice un equipo de protección. Utilice siempre una protección ocular.**  
El equipo de protección como máscara para el polvo, zapatos de seguridad antideslizantes, casco o protección para oídos utilizado para condiciones adecuadas reducirá los daños personales.
- c) **Evite un inicio involuntario. Asegúrese de que el interruptor está en "off" antes de conectar la herramienta a una fuente de alimentación y/o batería, cogerla o transportarla.**  
El transporte de herramientas eléctricas con el dedo en el interruptor o el encendido de herramientas eléctricas con el interruptor encendido puede provocar accidentes.
- d) **Retire las llaves de ajuste antes de encender la herramienta eléctrica.**  
Si se deja una llave en una pieza giratoria de la herramienta eléctrica podrían producirse daños personales.
- e) **No se extralimite. Mantenga un equilibrio adecuado en todo momento.**  
Esto permite un mayor control de la herramienta eléctrica en situaciones inesperadas.
- f) **Vístase adecuadamente. No lleve prendas sueltas o joyas. Mantenga el pelo, la ropa y los guantes alejados de las piezas móviles.**  
La ropa suelta, las joyas y el pelo largo pueden pillarse en las piezas móviles.
- g) **Si se proporcionan dispositivos para la conexión de extracción de polvo e instalaciones de recogida, asegúrese de que están conectados y se utilizan adecuadamente.**  
La utilización de un sistema de recogida de polvo puede reducir los riesgos relacionados con el polvo.

- 4) **Utilización y mantenimiento de las herramientas eléctricas**
- a) **No fuerce la herramienta eléctrica. Utilice la herramienta eléctrica correcta para su aplicación.**  
La herramienta eléctrica correcta trabajará mejor y de forma más segura si se utiliza a la velocidad para la que fue diseñada.
- b) **No utilice la herramienta eléctrica si el interruptor no la enciende y apaga.**  
Las herramientas eléctricas que no pueden controlarse con el interruptor son peligrosas y deben repararse.
- c) **Antes de hacer ajustes, cambiar accesorios o almacenar las herramientas eléctricas, desconecte el enchufe de la fuente eléctrica y/o las baterías de la herramienta.**  
Estas medidas de seguridad preventivas reducen el riesgo de que la herramienta eléctrica se ponga en marcha accidentalmente.
- d) **Guarde las herramientas eléctricas que no se utilicen para que no las cojan los niños y no permita que utilicen las herramientas eléctricas personas no familiarizadas con las mismas o con estas instrucciones.**  
Las herramientas eléctricas son peligrosas si son utilizadas por usuarios sin formación.
- e) **Mantenimiento de las herramientas eléctricas. Compruebe si las piezas móviles están mal alineadas o unidas, si hay alguna pieza rota u otra condición que pudiera afectar al funcionamiento de las herramientas eléctricas. Si la herramienta eléctrica está dañada, lívela a reparar antes de utilizarla.**  
Se producen muchos accidentes por no realizar un mantenimiento correcto de las herramientas eléctricas.
- f) **Mantenga las herramientas de corte afiladas y limpias.**  
Las herramientas de corte correctamente mantenidas con los bordes de corte afilados son más fáciles de controlar.
- g) **Utilice la herramienta eléctrica, los accesorios y las brocas de la herramienta, etc. de acuerdo con estas instrucciones, teniendo en cuenta las condiciones laborales y el trabajo que se va a realizar.**  
La utilización de la herramienta eléctrica para operaciones diferentes a pretendidas podría dar lugar a una situación peligrosa.
- 5) **Revisión**
- a) **Lleve su herramienta a que la revise un experto cualificado que utilice sólo piezas de repuesto idénticas.**  
Esto garantizará el mantenimiento de la seguridad de la herramienta eléctrica.

## ADVERTENCIAS DE SEGURIDAD DEL MARTILLO PERFORADOR

### 1. Utilice protecciones auriculares.

La exposición al ruido puede causar daños auditivos.



### 2. Utilice los mangos auxiliares si es proporcionados con la herramienta.

La pérdida de control puede causar daños personales.

### 3. Sujete las herramientas eléctricas por las superficies de empuñadura aisladas cuando realice una operación en la que la herramienta de corte pueda entrar en contacto con cables ocultos o con su propio cable de alimentación. Un accesorio de corte en contacto con un conductor "activo" puede "activar" las partes metálicas expuestas de la herramienta eléctrica y podría dar una descarga eléctrica al operario.

### 4. NO toque NUNCA una broca de la herramienta con las manos desnudas después de la operación.

### 5. NUNCA utilice guantes hechos de materiales que tiendan a enrollarse, como algodón, lana, paño, cuerda, etc.

### 6. Fije SIEMPRE la empuñadura lateral y sujete con seguridad el martillo giratorio.

### 7. NO toque NUNCA las piezas móviles. NO coloque NUNCA sus manos, dedos, ni demás partes del cuerpo cerca de las piezas móviles de la herramienta.

### 8. NO utilice NUNCA la herramienta sin los protectores colocados en su lugar.

NO utilice NUNCA esta herramienta sin los protectores de seguridad correctamente instalados. Si el trabajo de mantenimiento o de reparación requiere el desmontaje de un protector de seguridad, cerciñese de volver a instalarlo antes de utilizar la herramienta.

### 9. Utilice la herramienta correcta.

No fuerce herramientas ni accesorios pequeños para realizar un trabajo pesado.

No utilice las herramientas para fines no proyectados, por ejemplo, no utilice esta amoladora angular para cortar madera.

### 10. NO utilice NUNCA una herramienta eléctrica para aplicaciones que no sean las especificadas.

NO utilice NUNCA una herramienta eléctrica para aplicaciones no especificadas en este Manual de instrucciones.

### 11. Maneje correctamente la herramienta.

Maneje la herramienta de acuerdo con las instrucciones ofrecidas aquí. No deje caer ni tire la herramienta. NO permita NUNCA que los niños ni otras personas no autorizadas ni familiarizadas con la operación de la herramienta utilicen ésta.

### 12. Mantenga todos los tornillos, pernos, y cubiertas firmemente fijados en su lugar.

Mantenga todos los tornillos, pernos, y cubiertas firmemente montados. Compruebe periódicamente su condición.

### 13. No utilice herramientas eléctricas si la carcasa o la empuñadura de plástico está rajada.

Las rajaduras en la carcasa o en la empuñadura de plástico pueden conducir a descargas eléctricas. Tales herramientas no deberán utilizarse mientras no se hayan reparado.

### 14. Las cuchillas y los accesorios deberán montarse con seguridad en la herramienta.

Evite lesiones personales y de otras personas. Las cuchillas, los accesorios de corte, y demás accesorios montados en la herramienta deberán fijarse con seguridad.

### 15. Mantenga limpio el conducto de ventilación del motor.

El conducto de ventilación del motor limpio para que el aire pueda circular libremente en todo momento. Compruebe frecuentemente y limpie el polvo acumulado.

### 16. Utilice las herramientas eléctricas con la tensión de alimentación nominal.

Utilice las herramientas eléctricas con las tensiones indicadas en sus placas de características.

La utilización de una herramienta eléctrica con una tensión superior a la nominal podría resultar en revoluciones anormalmente altas del motor, en el daño de la herramienta, y en la quemadura del motor.

### 17. NO utilice NUNCA una herramienta defectuosa o que funcione anormalmente.

Si la herramienta parece que funciona anormalmente, produciendo ruidos extraños, etc., deje inmediatamente de utilizarla y solicite su arreglo a un centro de reparaciones autorizado por Hitachi.

### 18. NO deje NUNCA la herramienta en funcionamiento desatendida. Desconecte su alimentación.

No deje sola la herramientas hasta mientras no se haya parado completamente.

### 19. Maneje con cuidado las herramientas eléctricas.

Si una herramienta eléctrica se ha caído o ha chocado inadvertidamente contra materiales duros, es posible que se haya deformado, rajado, o dañado.

### 20. No limpie las partes de plástico con disolvente.

Los disolventes, como gasolina, diluidor de pintura, bencina, tetracloruro de carbono, y alcohol pueden dañar o rajar las partes de plástico. No las limpie con tales disolventes.

Limpie las partes de plástico con un paño suave ligeramente humedecido en agua jabonosa y después séquelas bien.

21. **SIEMPRE** utilice gafas protectoras que cumplan con los requerimientos de la última revisión de la norma ANSI Z87.1.

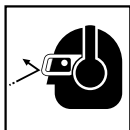

22. **SIEMPRE** tenga cuidado con los objetos que puedan estar enterrados o emparedados, tales como los cables subterráneos.

Si tocase un circuito activo o un cable eléctrico con esta herramienta, podría recibir una descarga eléctrica.

Antes del uso, confirme que no haya objetos ocultos, como los cables eléctricos enterrados en la pared, el piso o el techo.

## SÍMBOLOS

### Definiciones para los símbolos utilizados en esta herramienta

V .....	voltios
Hz .....	hertzios
A .....	amperios
n <sub>o</sub> .....	velocidad sin carga
W .....	vatios
 .....	Construcción de clase II
---/min .....	revoluciones por minuto
~ .....	Corriente alterna

## AISLAMIENTO DOBLE PARA OFRECER UNA OPERACIÓN MÁS SEGURA

Para garantizar una operación más segura de esta herramienta eléctrica, HITACHI ha adoptado un diseño de aislamiento doble. "Aislamiento doble" significa que se han utilizado dos sistemas de aislamiento físicamente separados para aislar los materiales eléctricamente conductores conectados a la fuente de alimentación del bastidor exterior manejado por el operador. Por lo tanto, en la herramienta eléctrica o en su placa de características aparecen el símbolo "" o las palabras "Double insulation" (aislamiento doble).

Aunque este sistema no posee puesta a tierra externa, usted deberá seguir las precauciones sobre seguridad eléctrica ofrecidas en este Manual de instrucciones, incluyendo la no utilización de la herramienta eléctrica en ambientes húmedos.

Para mantener efectivo el sistema de aislamiento doble, tenga en cuenta las precauciones siguientes:

- Esta herramienta eléctrica solamente deberá desensamblar y ensamblarla un CENTRO DE REPARACIONES AUTORIZADO POR HITACHI, y solamente deberán utilizarse con ella piezas de reemplazo genuinas de HITACHI.
- Limpie el exterior de la herramienta eléctrica solamente con un paño suave humedecido en agua jabonosa, y después séquela bien. No utilice disolventes, gasolina, ni diluidor de pintura para limpiar las partes de plástico, ya que podría disolverlas.

**¡GUARDE ESTAS INSTRUCCIONES  
Y  
PÓNGALAS A DISPOSICIÓN DE OTROS USUARIOS  
Y  
PROPIETARIOS DE ESTA HERRAMIENTA!**

## DESCRIPCIÓN FUNCIONAL

### NOTA:

La información contenida en este Manual de instrucciones ha sido diseñada para ayudarle a utilizar con seguridad y mantener esta herramienta eléctrica.

**NUNCA** haga funcionar ni efectúe el mantenimiento de la herramienta antes de leer y comprender todas las instrucciones de seguridad contenidas en este manual.

Algunas ilustraciones de este Manual de Instrucciones pueden mostrar detalles o accesorios diferentes a los de la propia herramienta eléctrica.

### NOMENCLATURA

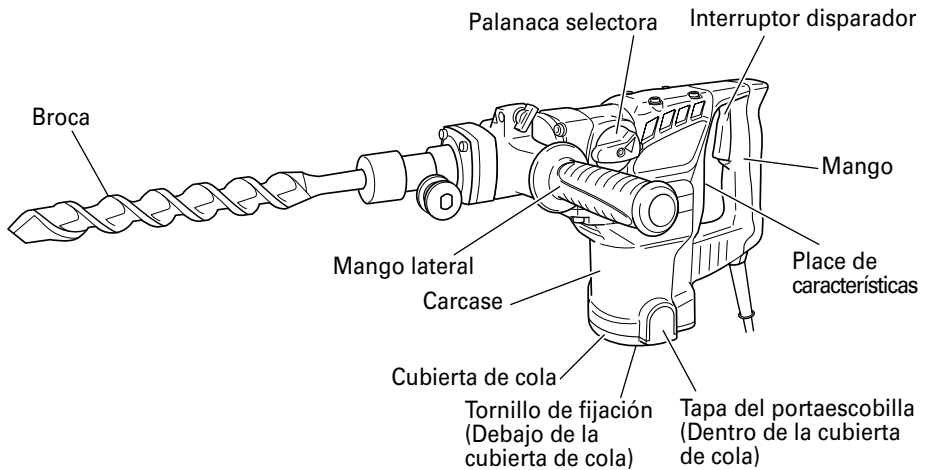

Fig. 1

### ESPECIFICACIONES

Moto	Motor conmutador en serie monofásico
Fuente de alimentación	120 V CA, 60 Hz, monofásica
Corriente	8.4 A
Capacidad	Barrena: 1-1/2" (38 mm) Barrena tubular: 4-13/64" (105 mm)
Velocidad sin carga	620/min.
Velocidad de percusión a carga plena	2,800/min.
Peso	14.1 lbs (6.4 kg)

# MONTAJE Y OPERACIÓN

## APLICACIONES

Función de rotación y golpeteo

- Perforación de orificios de anclaje
- Perforación de orificios en hormigón

Función de martilleo solamente

- Demoler hormigón, picar, cavar y cuartear (con accesorios opcionales)

## ANTES DE LA OPERACIÓN

1. Fuente de alimentación  
Cerciórese de que la fuente de alimentación que vaya a utilizar cumpla los requisitos indicados en la placa de características del producto.
2. Interruptor de alimentación  
Cerciórese de que el interruptor de alimentación esté en la posición OFF. Si enchufase el cable de alimentación en un tomacorriente de la red con el interruptor en ON, la herramienta eléctrica comenzaría a funcionar inmediatamente, lo que podría provocar lesiones serias.
3. Cable prolongador  
Cuando el área de trabajo esté alejada de la fuente de alimentación, utilice un cable prolongador de suficiente grosor y con la capacidad nominal. El cable prolongador deberá mantenerse lo más corto posible.



**⚠ ADVERTENCIA:**  
Si un cable está dañado deberá reemplazarse o repararse.

4. Comprobación del tomacorriente  
Si el enchufe del cable de alimentación queda flojo en el tomacorriente, habrá que reparar éste. Póngase en contacto con un electricista cualificado para que realice las reparaciones adecuadas. Si utilizase un tomacorriente en este estado, podría producirse recalentamiento, lo que supondría un riesgo serio.
5. Confirme las condiciones del medio ambiente.  
Condírmese que el lugar de trabajo esté en las condiciones apropiadas de acuerdo con las precauciones descritas.
6. Instalación de la cubierta para polvo (Fig. 2)  
Siempre hay que instalar la cubierta para polvo (protectora) en el adaptador de espiga de barrena perforadora. Insertar la cubierta para polvo hasta que se encaja en la ranura.

### NOTA:

Para una barrena gruesa insertar la cubierta para polvo por su parte posterior.



Cubierta para polvo      Inserte hasta la ranura

Fig. 2

7. Montaje de la herramienta

### ⚠ PRECAUCIÓN:

Para usar herramientas tales como el puntero y, usar siempre piezas genuinas Hitachi.

- (1) Limpiar y engrasar la espiga con la grasa o aceite.
- (2) Tirar del sostén en la dirección de la flecha ① y rotar en la dirección de la flecha ② (la izquierda). Insertar planamente la barrena de herramienta en el orificio hexagonal de la cubierta delantera. (Fig. 3)



Fig. 3

- (3) Retornar el sostén de herramienta para fijar ésta.
- (4) Tire de la herramienta y compruebe que se encuentre completamente bloqueada.

## MODO DE UTILIZACIÓN

### NOTA:

Asegúrese de que el perno de mariposa en la agarradera lateral está bien apretado antes de utilizar la herramienta.

1. Taladrar orificios (Fig. 4)
- (1) Oprimir el interruptor de operación luego de apoyar la punta de la barrena en la posición de taladrar.
- (2) No es necesario presionar el cuerpo principal del martillo perforador. Es suficiente con empujar ligeramente el martillo perforador teniendo en cuenta que los materiales saltan libremente, al taladrar.

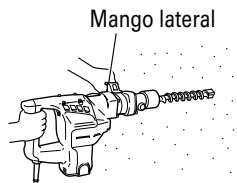

Fig. 4

**⚠ PRECAUCIÓN:**

Aunque este aparato se equipa con un embrague de seguridad, si se atasca la barrena de taladrar en el hormigón u otro material semejante, puede pasar que, al atascarse la barrena, el cuerpo del martillo gire en dirección opuesta. Asegurarse entonces de que el mango principal y el lateral están bien empuñados durante el uso de esta herramienta.

2. Cómo tallar o demoler (Fig. 5)

Aplicando la punta de la herramienta en posición de tallar o demoler, hacer funcionar el martillo perforador aplicando su propio peso. No es necesario presionar o empujar excesivamente.

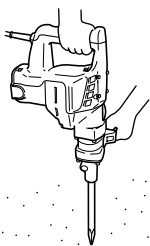

Fig. 5

3. Cuando taladre con "rotación + martilleo":

**⚠ PRECAUCIÓN:**

Si cambia la palanca selectora mientras el motor está girando, la herramienta puede comenzar a girar bruscamente, lo que puede resultar en accidentes inesperados. Cerciñese de cambiar la palanca selectora cuando el motor esté completamente parado.

(1) Cambio a "rotación + martilleo"

- (a) Apriete el botón, desbloquee la palanca selectora y gírela en el sentido de las agujas del reloj.
- (b) Alinee la marca ▲ de la palanca selectora y **T** del sujetador de palanca, tal como se muestra en la Fig. 6.
- (c) Suelte el botón para bloquear la palanca selectora.

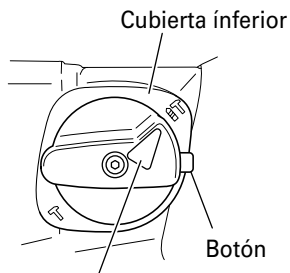

Palanca selectora

Fig. 5

**NOTA:**

Gire la palanca selectora (no tire de ella hacia arriba) para comprobar si está completamente bloqueada y cerciorarse de que no gire.

4. Para cortar con escoplo y cincel en el modo de "martilleo":

**⚠ PRECAUCIÓN:**

○ Si cambia la palanca selectora mientras el motor está girando, la herramienta puede comenzar a girar bruscamente, lo que puede resultar en accidentes inesperados. Cerciñese de cambiar la palanca selectora cuando el motor esté completamente parado.

(1) Cambio a "martilleo"

- (a) Apriete el botón, desbloquee la palanca selectora y gírela en el sentido contrario a las agujas del reloj.
- (b) Alinee la marca ▲ de la palanca selectora y **T** del sujetador de palanca, tal como se muestra en la Fig. 7.
- (c) Suelte el botón para bloquear la palanca selectora.

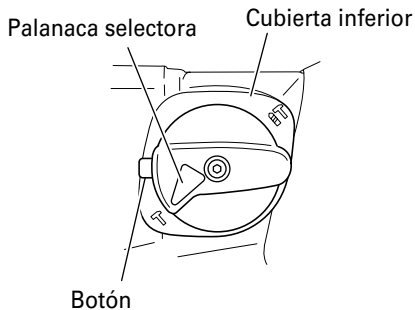

Fig. 7

**NOTA:**

Gire la palanca selectora (no tire de ella hacia arriba) para comprobar si está completamente bloqueada y cerciorarse de que no gire.



## 5. Calentamiento (Fig. 8)

El sistema de lubricación de esta unidad puede requerir calentamiento en ciertas regiones. Coloque el extremo de la broca de forma que entre en contacto con el hormigón, ponga en ON el interruptor de alimentación principal de la unidad, y realice la operación de calentamiento. Cerciórese de que se produzca un sonido de martilleo, y después utilice la unidad.

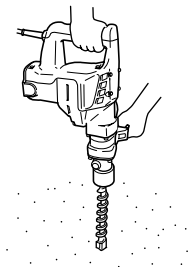

Fig. 8

## ⚠ PRECAUCIÓN:

Quando haya realizado la operación de calentamiento, sujete con seguridad el mango lateral y el cuerpo principal con ambas manos para asegurar una buena sujeción y tenga cuidado de no torcer su cuerpo mediante una broca atascada.

## 6. Utilización de la broca de barrena (barrena ahusada) y del adaptador de barrena ahusada

- (1) Instale la broca con la barrena ahusada en el adaptador de barrena ahusada. (Fig. 9)

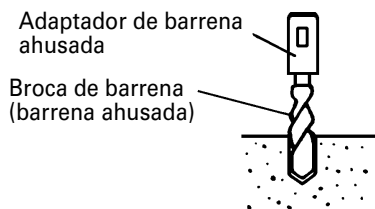

Fig. 9

- (2) Ponga en ON el interruptor de alimentación y perfora un agujero de base.

- (3) Después de eliminar el polvo con una jeringa, fije la clavija en la extremidad del anclaje e introduzca el anclaje con un martillo de mano.

- (4) Para sacar la broca con la barrena ahusada introduzca una chaveta en la ranura del adaptador de barrena ahusada, ponga apoyos debajo del martillo perforador y golpee la chaveta con un martillo de mano. (Fig. 10)

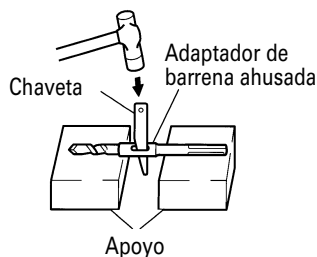

Fig. 10

**MODO DE USAR LA BARRENA TUBULAR**

Quando se tengan que taladrar agujeros grandes, usar la barrena tubular (para cargas ligeras). Usar también el pasador central y la espiga de la barrena tubular provistos como accesorios opcionales.

1. Montaje

## ⚠ PRECAUCIÓN:

Cerciorarse de poner el interruptor de la alimentación en la posición de apagado (OFF) y de desconectar el enchufe de la toma de alimentación.

- (1) Montar la barrena tubular en su espiga. (Fig. 11)

Lubricar la rosca de la espiga de la barrena tubular para facilitar el desmontaje.

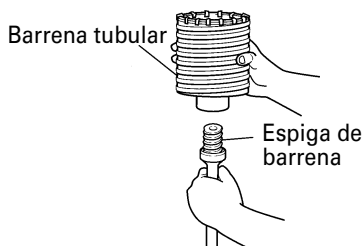

Fig. 11

- (2) Montar la espiga de la barrena tubular en el martillo perforador. (Fig. 12)



Fig. 12

- (3) Insertar el pasador central en la placa guía hasta que se pare.
- (4) Unir la placa guía con la barrena tubular y girar la placa guía hacia la izquierda o hacia la derecha de forma que no se caiga a pesar de estar indicando hacia abajo. (Fig. 13)

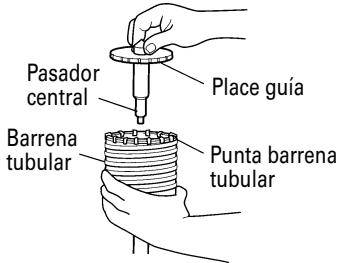

Fig. 13

2. Modo de taladrar (Fig. 14)

- (1) Conectar el enchufe a la toma de alimentación.
- (2) El pasador central se ha instalado un resorte. Presionar ligeramente y sin torcerse hacia la pared o hacia el pared o hacia el suelo. Procurar que toda la punta de la barrena tubular esté en contacto con la superficie a taladrar y luego, empezar la operación.
- (3) Al taladrar aproximadamente 3/16" (5 mm) en profundidad, la posición del agujero queda ya establecida. Quitar el pasador central y la placa guía de la barrena tubular y seguir taladrando.
- (4) La aplicación de una fuerza excesiva acelerará el cumplimiento del trabajo, pero deteriorará la punta de la broca reduciendo la duración del martillo perforador.

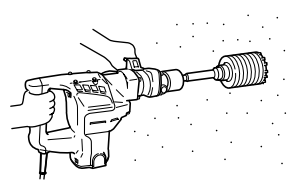

Fig. 14

**⚠ PRECAUCIÓN:** Cuando se quite el pasador central y la placa guía, poner el interruptor en la posición de apagado (OFF) y desconectar el enchufe de la toma de alimentación.

3. Desmontaje (Fig. 15)

Como otro método, quitar la espiga de la barrena tubular del martillo perforador y golpear fuertemente la cabeza de la espiga de la barrena tubular dos o tres veces con un martillo sujetando la punta de la barrena. La parte roscada se aflojará y la barrena tubular podrá quitarse.



Fig. 15

## MANTENIMIENTO E INSPECCIÓN

**⚠ ADVERTENCIA:** Antes de realizar el mantenimiento o la inspección de la amoladora, cerciéndose de desconectar la alimentación y de desenchufar el cable de alimentación del tomacorriente.

1. Inspeccionar la broca de taladro  
Debido a que el uso de brocas desafiladas pueden causar mal funcionamiento del motor y desmejorar la eficacia del taladro, hay que reemplazar las brocas en malas condiciones por nuevas o afilarlas de inmediato al advertir abrasión.
2. Inspección de los tornillos de montaje  
Inspeccione regularmente todos los tornillos de montaje y asegúrese de que estén apretados adecuadamente. Si hay algún tornillo flojo, apriételo inmediatamente.

**⚠ ADVERTENCIA:** La utilización de esta martillo perforador con tornillos flojos es extremadamente peligroso.

3. Mantenimiento de motor:  
La unidad de bobinado del motor es el verdadero corazón de las herramientas eléctricas. Prestar el mayor cuidado y asegurarse de que el bobinado no se dañe y/o se humedezca con aceite o agua.

4. Inspeccionar los escobillas de carbón (Fig. 16)  
El motor emplea escobillas de carbón que son partes consumibles. Cuando se gastan o están cerca del "límite de desgaste" pueden causar problemas al motor.

Al equiparse la escobilla de carbón de parada automática, el motor se detendrá automáticamente en ese momento hay que proceder a cambiar ambas escobillas de carbón por la nuevas, que tienen los mismos números de escobillas de carbón como se muestra en la figura. Además siempre hay que mantener las escobillas de carbón limpias y asegurarse de que se muevan libremente en sus porta-escobillas.

- ⚠ PRECAUCIÓN:**  
La utilización de esa pulidora con escobillas desgastadas más allá del límite dañará el motor.

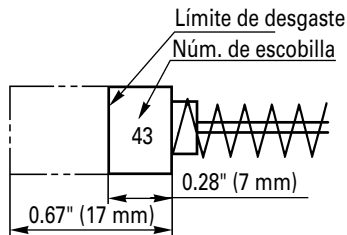

Fig. 16

**NOTA:**

Utilice las escobillas HITACHI Núm. 43 indicadas en la Fig. 16.

- Cambio de escobillas de carbón  
Quitar la cubierta de cola y luego aflojar el tornillo de fijación. Aflojando la tapa de escobilla, pueden quitarse las escobillas de carbón, al colocar las escobillas, apretar firmemente la tapa de escobillas y recolocar la cubierta de con dos tornillos.
- 5. Cambio de grasa  
Esta máquina es de construcción completamente cerrada, para evitar que entre polvo y haya fugas de lubricante. Por ello, la herramienta puede usarse sin lubricarse por largos periodos.  
Cuando se requiere cambiar la grasa, proceder como sigue:
- Período de cambio de grasa:  
Luego de adquirir la herramienta, cambiarle la grasa cada 6 meses de uso. Consultar para ello al centro de servicio HITACHI autorizado.  
Procedimiento de cambio de grasa.
- Rellenado de grasa

- ⚠ PRECAUCIÓN:**  
Antes de rellenar de grasa, desconectar el aparato y desenchufarlo del tomacorriente.

- (1) Quitar la cubierta del cigüeñal y limpiar la grasa interna. (Fig.17)
- (2) Aplicar 2.0 oz (60 g) de grasa para martillo eléctrico Hitachi tipo A (accesorio opcionales, contenida en tubo) en el cárter.
- (3) Luego de rellenar de grasa, instalar la cubierta del cigüeñal firmemente.

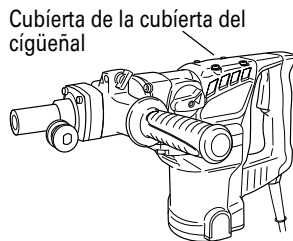

Fig. 17

**NOTA:**

La grasa A del martillo eléctrico Hitachi es del tipo de baja densidad.

6. Mantenimiento y reparación  
Todas las herramientas eléctricas de calidad requieren de vez en cuando el servicio de mantenimiento o el reemplazo de piezas debido al desgaste producido durante la utilización normal. Para asegurarse de que solamente se utilicen piezas de reemplazo autorizadas, todos los servicios de mantenimiento y reparación deberán realizarse SOLAMENTE EN UN CENTRO DE REPARACIONES AUTORIZADO POR HITACHI.
7. Lista de repuestos

- ⚠ PRECAUCIÓN:**  
● La reparación, modificación e inspección de las herramientas eléctricas Hitachi deben ser realizadas por un Centro de Servicio Autorizado de Hitachi.

Esta lista de repuestos será de utilidad si es presentada junto con la herramienta al Centro de Servicio Autorizado de Hitachi, para solicitar la reparación o cualquier otro tipo de mantenimiento.

En el manejo y el mantenimiento de las herramientas eléctricas, se deberán observar las normas y reglamentos vigentes en cada país.

**MODIFICACIONES:**

Hitachi Power Tools introduce constantemente mejoras y modificaciones para incorporar los últimos avances tecnológicos.

Por consiguiente, algunas partes pueden ser modificadas sin previo aviso.

# ACCESORIOS

## ⚠ ADVERTENCIA:

UTILICE únicamente repuestos y accesorios autorizados por HITACHI. No utilice nunca repuestos o accesorios no previstos para usar con esta herramienta. Si tiene dudas en cuanto a la seguridad de usar determinado repuesto o accesorio junto con su herramienta, póngase en contacto con HITACHI.

La utilización de otros accesorios puede resultar peligrosa y causar lesiones o daños mecánicos.

## NOTA:

Los accesorios están sujetos a cambio sin ninguna obligación por parte de HITACHI.

### ACCESORIOS ESTÁNDAR

- (1) Caja (Plástica) (Núm. de código 326489) ..... 1  
 (2) Mango lateral (Núm. de código 313078) ..... 1  
 (3) Cubierta para polvo (Núm. de código 993245) ... 1

### ACCESORIOS OPCIONALES.....De venta por separado

Para consultar sobre los accesorios, sírvase llamar a HITACHI 1-800-59-TOOLS.

1. Perforación por orificio (Rotación + Martilleo)



(1) Barrena (espiga ranurada)

Diámetro externo	Longitud total	Núm. de código
1" (25 mm)	16" (400 mm)	985375
1-1/2" (38 mm)		985376

2. Perforación de orificio de anclaje (Rotación + martilleo)

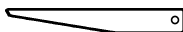

(3) Cortadora  
(Núm de código 944477)



(1) Barrena  
(espiga cónica)



(2) Adaptador de espiga cónica  
(espiga ranurada)

- (2) Adaptador de espiga cónica

Cono A	Adaptador de espiga cónica formada por el dispositivo ahusador A o el B, provisto como accesorio opcional, pero no se provee barrena de perforar	Núm. de código 985377
Cono B		Núm. de código 985378

3. Perforación de orificio de diámetro grande (Rotación + Martilleo)



Núm. de código	Núm. de código	Diámetro externo	(3) Espiga de barrena tubular (espiga ranurada)
985388	955165	2" (50 mm)	
955169		4-1/8" (105 mm)	

4. Romper (Martilleo)



- (1) Puntero

Largo total	Núm. de código
12" (300 mm)	985383

5. Excavar, ranurado y rebordes (Martilleo)

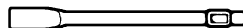

- (1) Cortafrio

Largo total	Núm. de código
12" (300 mm)	985381
18" (460 mm)	985382

## 6. Corte de asfalto (Martilleo)

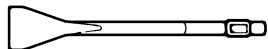

## (1) Cortadora

Largo total	Anchura	Núm. de código
12" (300 mm)	1-1/2" (38 mm)	985384
	2" (50 mm)	985385

## 7. Trabajos con cuchara

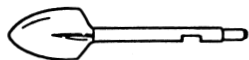

## (1) Cuchara

Núm. de código 985386

## 8. Jeringa (extracción de residuos)

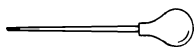

Núm. de código 320859

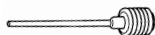

Núm. de código 318085

**NOTA:**

Las especificaciones están sujetas a cambio sin ninguna obligación por parte de HITACHI.

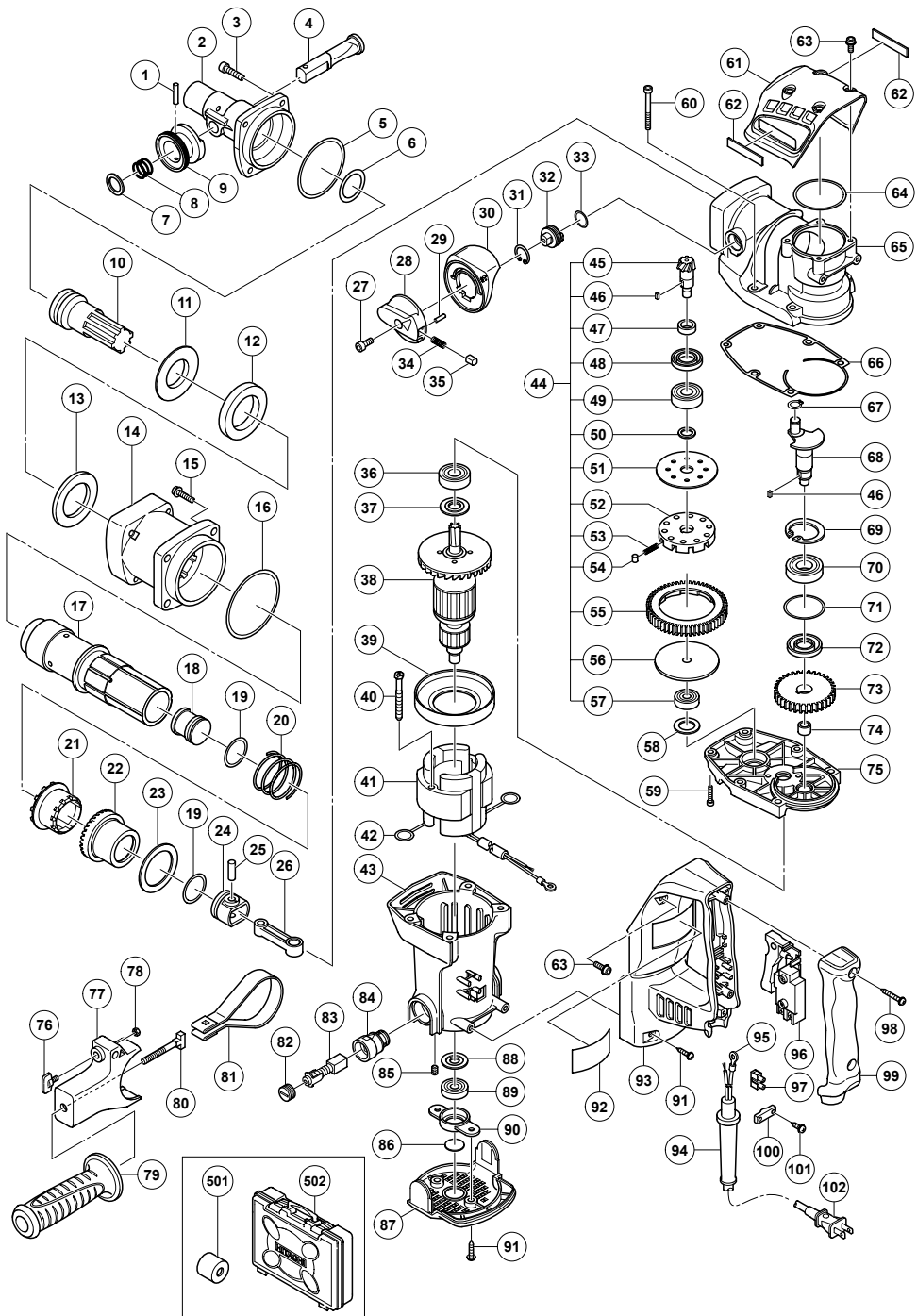

ITEM NO.	PART NAME	Q'TY
1	NEEDLE ROLLER D4X20	1
2	FRONT COVER	1
3	SEAL LOCK HEX. SOCKET HD. BOLT M6 x 25	4
4	STOP LEVER	1
5	O-RING	1
6	O-RING (C)	1
7	STOP WASHER	1
8	STOPPER SPRING	1
9	KNOB	1
10	SECOND HAMMER	1
11	DAMPER WASHER	1
12	DAMPER	1
13	DAMPER HOLDER	1
14	CYLINDER CASE ASS'Y	1
15	HEX. SOCKET HD. BOLT (W/FLANGE) M6 x 25	4
16	O-RING (1AS - 60)	1
17	CYLINDER	1
18	STRIKER	1
19	O-RING	2
20	CLUTCH SPRING	1
21	CLUTCH	1
22	BEVEL GEAR	1
23	THRUST WASHER	1
24	PISTON	1
25	PISTON PIN	1
26	CONNECTING ROD	1
27	SEAL LOCK HEX. SOCKET HD. BOLT M4 x 12	1
28	CHANGE LEVER	1
29	PIN D2X10	1
30	LEVER HOLDER	1
31	RETAINING RING FOR D20 HOLE	1
32	LEVER SHAFT	1
33	O-RING (P-16)	1
34	LEVER SPRING	1
35	PUSHING BUTTON	1
36	BALL BEARING 6201DDCMPS2L	1
37	DUST WASHER(B)	1
38	ARMATURE ASS'Y	1
39	FAN GUIDE	1
40	HEX. HD. TAPPING SCREW D5 x 55	2
41	STATOR ASS'Y	1
42	BRUSH TERMINAL	2
43	HOUSING ASS'Y	1
44	SLIP CLUTCH ASS'Y	1
45	BEVEL PINION	1
46	FEATHER KEY 3 x 3 x 8	2
47	COLLAR	1
48	OIL SEAL(A)	1
49	BALL BEARING 6002DDCMPS2L	1
50	WASHER	1
51	WASHER(A)	1
52	GEAR HOLDER	1
53	SPRING(C)	10
54	NEEDLE	10
55	SECOND GEAR	1
56	SPACER	1
57	BALL BEARING 629VVC2PS2L	1
58	BEARING WASHER(C)	1
59	SEAL LOCK HEX. SOCKET HD. BOLT M6 x 20	2
60	SEAL LOCK HEX. SOCKET HD. BOLT M6 x 45	4
61	CRANK COVER	1
62	HITACHI LABEL	2
63	HEX. SOCKET HD. BOLT (W/FLANGE) M5 x 16	6
64	CYLINDER O-RING (B)	1
65	CRANK CASE	1
66	SEAL PACKING	1
67	RETAINING RING FOR D10 SHAFT	1
68	CRANK SHAFT	1
69	RETAINING RING FOR D40 HOLE	1
70	BALL BEARING 6203DDCMPS2L	1

ITEM NO.	PART NAME	Q'TY
71	O-RING (S-40)	1
72	OIL SEAL(B)	1
73	FIRST GEAR	1
74	NEEDLE BEARING (M661)	1
75	GEAR COVER	1
76	WING BOLT M6 x 12	1
77	MOUNT	1
78	NUT M6	1
79	SIDE HANDLE	1
80	HANDLE BOLT	1
81	BAND	1
82	BRUSH CAP	2
83	CARBON BRUSH	2
84	BRUSH HOLDER	2
85	HEX. SOCKET SET SCREW M5 x 8	2
86	DUST SEAL	1
87	TAIL COVER	1
88	WASHER(A)	1
89	BALL BEARING 608VVC2PS2L	1
90	BEARING HOLDER	1
91	TAPPING SCREW (W/FLANGE) D5 x 20	4
92	NAME PLATE	1
93	HANDLE	1
94	CORD ARMOR	1
95	TERMINAL M4.0	1
96	SWITCH (C)	1
97	PILLAR TERMINAL	1
98	TAPPING SCREW (W/FLANGE) D4 x 25	2
99	HANDLE COVER	1
100	CORD CLIP	1
101	TAPPING SCREW (W/FLANGE) D4 x 16	2
102	CORD	1
501	DUST COVER	1
502	CASE	1

## **WARNING:**

Some dust created by power sanding, sawing, grinding, drilling, and other construction activities contains chemicals known to the State of California to cause cancer, birth defects or other reproductive harm. Some examples of these chemicals are:

- Lead from lead-based paints,
- Crystalline silica from bricks and cement and other masonry products, and
- Arsenic and chromium from chemically-treated lumber.

Your risk from these exposures varies, depending on how often you do this type of work. To reduce your exposure to these chemicals: work in a well ventilated area, and work with approved safety equipment, such as those dust masks that are specially designed to filter out microscopic particles.

## **AVERTISSEMENT:**

La poussière résultant d'un ponçage, d'un sciage, d'un meulage, d'un perçage ou de toute autre activité de construction renferme des produits chimiques qui sont connus par l'Etat de Californie pour causer des cancers, des défauts de naissance et autres anomalies de reproduction. Nous énumérons ci-dessus certains de ces produits chimiques:

- Plomb des peintres à base de plomb,
- Silice cristalline des briques et du ciment et autres matériaux de maçonnerie, et
- Arsenic et chrome du bois d'oeuvre traité chimiquement.

Le risque d'exposition à ces substances varie en fonction de la fréquence d'exécution de ce genre de travail. Pour réduire l'exposition à ces produits chimiques, travailler dans un lieu bien ventilé, et porter un équipement de protection agréé, par exemple un masque anti-poussière spécialement conçu pour filter les particules microscopiques.

## **ADVERTENCIA:**

Algunos polvos creados por el lijado mecánico, el aserrado, el esmerilado, el taladrado y otras actividades de construcción contienen sustancias químicas conocidas por le Estado de California como agentes cancerígenos, defectos congénitos y otros daños reproductores. Algunos ejemplos de estas sustancias químicas son:

- El plomo de las pinturas a base de plomo,
- El sílice cristalino de los ladrillos y cemento y otros productos de mampostería, y
- El arsénico y el cromo de la madera tratada químicamente.

El riesgo resultante de la exposición varía según la frecuencia con que se realiza este tipo de trabajo. Para reducir la exposición a esta sustancias químicas: trabaje en un lugar bien ventilado y realice el trabajo utilizando el equipamiento apropiado, tal como las máscaras para el polvo especialmente diseñados para eliminar las partículas minúsculas.

Issued by

 **Hitachi Koki Co., Ltd.**

Shinagawa Intercity Tower A, 15-1, Konan 2-chome,  
Minato-ku, Tokyo 108-6020, Japan

Distributed by

 **Hitachi Koki U.S.A., Ltd.**

3950 Steve Reynolds Blvd.  
Norcross, GA 30093

 **Hitachi Koki Canada Co.**

450 Export Blvd. Unit B,  
Mississauga ON L5T 2A4

908

Code No. C99184361 F  
Printed in China